

Inspiron 14



3000 Series

Priročnik za servisiranje

Model računalnika: Inspiron 14–3458
Regulativni model: P60G
Regulativni tip: P60G001



Opombe, svarila in opozorila

-  **OPOMBA:** OPOMBA označuje pomembne informacije, ki vam pomagajo bolje izkoristiti računalnik.
 -  **POZOR: PREVIDNO** označuje možnost poškodbe strojne opreme ali izgube podatkov in vam svetuje, kako se izogniti težavi.
 -  **Opozorilo: OPOZORILO** označuje možnost poškodb lastnine, telesnih poškodb ali smrti.
-

Copyright © 2015 Dell Inc. Vse pravice pridržane. Ta izdelek je zaščiten z amerškimi (ZDA) in mednarodnimi zakoni o avtorskih pravicah ter intelektualni lastnini. Dell™ in logotip Dell sta blagovni znamki družbe Dell Inc. v Združenih državah Amerike in/ali v drugih pristojnostih. Vse druge znamke in imena, omenjene v tem dokumentu, so lahko blagovne znamke ustreznih družb.

2015 - 01

Rev. A00

Kazalo

Preden začnete delo v notranjosti računalnika.....	10
Preden začnete	10
Varnostna navodila.....	10
Priporočena orodja.....	11
Ko končate delo v notranjosti računalnika.....	12
Odstranjevanje baterije.....	13
Postopek.....	13
Ponovna namestitev baterije.....	14
Postopek.....	14
Odstranjevanje pokrova osnove.....	15
Pred postopkom.....	15
Postopek.....	15
Ponovna namestitev pokrova osnove.....	17
Postopek.....	17
Po postopku.....	17
Odstranjevanje trdega diska.....	18
Pred postopkom.....	18
Postopek.....	18
Ponovna namestitev trdega diska.....	21
Postopek.....	21
Po postopku.....	21

Odstranjevanje pomnilniških modulov.....	22
Pred postopkom.....	22
Postopek.....	22
Ponovna namestitev pomnilniških modulov.....	24
Postopek.....	24
Po postopku.....	25
Odstranjevanje brezžične kartice.....	26
Pred postopkom.....	26
Postopek.....	26
Ponovna namestitev brezžične kartice.....	28
Postopek.....	28
Po postopku.....	28
Odstranjevanje tipkovnice.....	29
Pred postopkom.....	29
Postopek.....	29
Ponovna namestitev tipkovnice.....	32
Postopek.....	32
Po postopku.....	32
Odstranjevanje naslona za dlani.....	33
Pred postopkom.....	33
Postopek.....	33
Ponovna namestitev naslona za dlani.....	38
Postopek.....	38
Po postopku.....	38

Odstranjevanje sledilne ploščice.....	40
Pred postopkom.....	40
Postopek.....	40
Ponovna namestitev sledilne ploščice.....	43
Postopek.....	43
Po postopku.....	43
Odstranjevanje plošče gumba za vklop.....	44
Pred postopkom.....	44
Postopek.....	44
Namestitev plošče gumba za vklop.....	46
Postopki.....	46
Po postopku.....	46
Odstranjevanje zvočnikov.....	47
Pred postopkom.....	47
Postopek.....	47
Ponovna namestitev zvočnikov.....	49
Postopek.....	49
Po postopku.....	49
Odstranjevanje V/I-plošče.....	50
Pred postopkom.....	50
Postopek.....	50
Ponovna namestitev V/I-plošče.....	52
Postopek.....	52
Po postopku.....	52

Odstranjevanje matične plošče.....	53
Pred postopkom.....	53
Postopek.....	53
Ponovna namestitev matične plošče.....	56
Postopek.....	56
Po postopku.....	57
Odstranjevanje gumbne baterije.....	58
Pred postopkom.....	58
Postopek.....	58
Ponovna namestitev gumbne baterije.....	60
Postopek.....	60
Po postopku.....	60
Odstranjevanje hladilnika.....	61
Pred postopkom.....	61
Postopek.....	61
Ponovna namestitev hladilnika.....	63
Postopek.....	63
Po postopku.....	63
Odstranjevanje ventilatorja.....	64
Pred postopkom.....	64
Postopek.....	64
Ponovna namestitev ventilatorja.....	66
Postopek.....	66
Po postopku.....	66

Odstranjevanje sklopa zaslona.....	67
Pred postopkom.....	67
Postopek.....	67
Ponovna namestitev sklopa zaslona.....	72
Postopek.....	72
Po postopku.....	72
Odstranjevanje okvirja zaslona.....	73
Pred postopkom.....	73
Postopek.....	73
Ponovna namestitev okvirja zaslona.....	75
Postopek.....	75
Po postopku.....	75
Odstranjevanje plošče zaslona.....	76
Pred postopkom.....	76
Postopek.....	76
Ponovna namestitev plošče zaslona.....	79
Postopek.....	79
Po postopku.....	79
Odstranjevanje tečajev zaslona.....	81
Pred postopkom.....	81
Postopek.....	81
Ponovna namestitev tečajev zaslona.....	83
Postopek.....	83
Po postopku.....	83

Odstranjevanje hrbtnege pokrova zaslona.....	84
Pred postopkom.....	84
Postopek.....	84
Ponovna namestitev hrbtnege pokrova zaslona.....	86
Postopek.....	86
Po postopku.....	86
Odstranjevanje kamere.....	87
Pred postopkom.....	87
Postopek.....	87
Ponovna namestitev kamere.....	89
Postopek.....	89
Po postopku.....	89
Odstranjevanje vrat za napajalnik.....	90
Pred postopkom.....	90
Postopek.....	90
Ponovna namestitev vrat za napajalnik.....	92
Postopek.....	92
Po postopku.....	92
Odstranjevanje osnove računalnika.....	93
Pred postopkom.....	93
Postopek.....	93
Ponovna namestitev osnove računalnika.....	95
Postopek.....	95
Po postopku.....	95
Posodobitev BIOS-a.....	96

Iskanje pomoči in stik z družbo Dell.....	97
Viri samopomoči.....	97
Vzpostavljanje stika z družbo Dell.....	97

Preden začnete delo v notranjosti računalnika

 **POZOR:** Če želite preprečiti poškodbe komponent in kartic, jih držite za robove ter se ne dotikajte nožic in stikov.

 **OPOMBA:** Slike v tem dokumentu se lahko razlikujejo od vašega računalnika, kar je odvisno od naročene konfiguracije.

Preden začnete

- 1 Shranite in zaprite vse odprte datoteke ter zaprite vse odprte programe.
- 2 Zaustavite računalnik.

- Windows 8.1: Na **začetnem** zaslonu tapnite ali kliknite ikono za napajanje  → **Zaustavitev računalnika**.
- Windows 7: kliknite ali tapnite **Start** → **Zaustavitev**.









 **OPOMBA:** Če uporabljate drug operacijski sistem, navodila za izklop poiščite v dokumentaciji vašega operacijskega sistema.

- 3 Računalnik in vse priključene izključite naprave iz električnih vtičnic.
- 4 Iz računalnika izključite vse telefonske kable, omrežne kable in druge kable.
- 5 Iz računalnika izključite vse priključene naprave, kot so tipkovnica, miška, monitor in druge naprave.
- 6 Iz računalnika odstranite vse pomnilniške kartice in optične pogone.

Varnostna navodila

Uporabite naslednja varnostna navodila, da zaščitite računalnik pred morebitnimi poškodbami in zagotovite svojo lastno varnost.

 **Opozorilo:** Preden začnete z delom znotraj računalnika, preberite varnostne informacije, ki so priložene računalniku. Za več informacij o varnem delu obiščite domačo stran za skladnost s predpisi na naslovu dell.com/regulatory_compliance.

-  **Opozorilo:** Preden odprete pokrov ali plošče računalnika, odklopite vse vire napajanja. Ko končate z delom v notranjosti računalnika, ponovno namestite vse pokrove, plošče in vijake, preden ga priklopite v vir napajanja.
-  **POZOR:** Če želite preprečiti poškodbe računalnika, poskrbite, da je delovna površina ravna in čista.
-  **POZOR:** Če želite preprečiti poškodbe komponent in kartic, jih držite za robove ter se ne dotikajte nožic in stikov.
-  **POZOR:** Odpravljanja težav in popravil se lahko lotite le, če vam to dovoli oziroma naroči ekipa za tehnično pomoč pri podjetju Dell. Škode, ki nastane pri neodobrenih popravilih, garancija ne krije. Glejte varnostna navodila, ki so priložena izdelku, ali spletno stran dell.com/regulatory_compliance.
-  **POZOR:** Preden se dotaknete česarkoli znotraj računalnika, se razelektrite tako, da se dotaknete nepobarvane kovinske površine, na primer kovine na zadnji strani računalnika. Med delom se občasno dotaknite nepobarvane kovinske površine, da sprostite statično elektriko, ki lahko poškoduje notranje komponente.
-  **POZOR:** Ko odklopite kabel, ne vlecite kabla samega, temveč priključek na njem ali pritrdilno zanko. Nekateri kabli imajo priključke z zaklopnimi jezički ali krilatimi vijaki, ki jih morate odstraniti, preden odklopite kabel. Pri odklapljanju kablov poskrbite, da bodo poravnani in se zato nožice na priključkih ne bodo zvile. Pri priklopljanju kablov poskrbite, da bodo priključki in vrata pravilno obrnjeni ter poravnani.
-  **POZOR:** Če želite izklopiti omrežni kabel, najprej odklopite kabel iz računalnika in nato iz omrežne naprave.
-  **POZOR:** Pritisnite in izvzite nameščene kartice iz bralnika pomnilniških kartic.

Priporočena orodja

Za postopke, navedene v tem dokumentu, boste verjetno potrebovali ta orodja:

- izvijač Philips
- plastično pero.

Ko končate delo v notranjosti računalnika

 **POZOR: Če v notranjosti računalnika pustite neprivite ali raztresene vijake, ti lahko resno poškodujejo računalnik.**

- 1 Ponovno namestite vse vijake in se prepričajte, da v notranjosti računalnika niso ostali odvečni vijaki.
- 2 Preden začnete delo na računalniku, priključite vse zunanje naprave in kable, ki ste jih odstranili.
- 3 Preden začnete delo na računalniku, namestite vse medijske kartice, diske in druge dele, ki ste jih odstranili pred delom v računalniku.
- 4 Računalnik in vse priključene naprave priključite v električne vtičnice.
- 5 Vključite računalnik.

Odstranjevanje baterije

! Opozorilo: Preden začnete delo znotraj računalnika, preberite varnostne informacije, ki so priložene računalniku, ter sledite korakom, navedenim v poglavju [Preden začnete delo znotraj računalnika](#). Ko končate delo znotraj računalnika, sledite navodilom v poglavju [Ko končate delo znotraj računalnika](#). Za dodatne informacije o varnem delu obiščite domačo stran za skladnost s predpisi na naslovu dell.com/regulatory_compliance.

Postopek

- 1 Zaprite zaslon in obrnite računalnik.
- 2 Potisnite zapah za zaklep akumulatorja v odklenjen položaj.
- 3 Baterijo dvignite pod kotom in jo odstranite iz ležišča baterije.

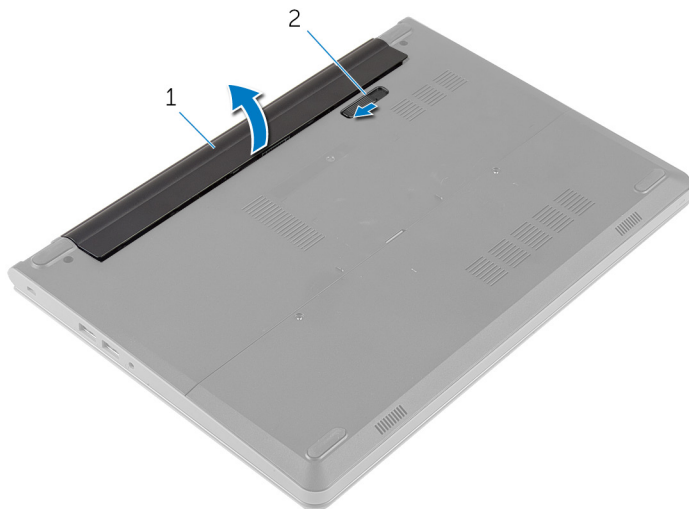

1 Baterija

2 Zapah za sprostitvev
baterije

- 4 Obrnite računalnik in odprite zaslon.
- 5 Pritisnite gumb za vklop in ga zadržite 5 sekund, da ozemljite matično ploščo.

Ponovna namestitev baterije



Opozorilo: Preden začnete delo znotraj računalnika, preberite varnostne informacije, ki so priložene računalniku, ter sledite korakom, navedenim v poglavju [Preden začnete delo znotraj računalnika](#). Ko končate delo znotraj računalnika, sledite navodilom v poglavju [Ko končate delo znotraj računalnika](#). Za dodatne informacije o varnem delu obiščite domačo stran za skladnost s predpisi na naslovu [dell.com/regulatory_compliance](https://www.dell.com/regulatory_compliance).

Postopek

- 1 Zaprite zaslon in obrnite računalnik.
- 2 Namestite baterijo v ležišče in jo potisnite tako, da se zaskoči na mesto.



OPOMBA: Prepričajte se, da je zapah za sprostitvev baterije zaprt.

Odstranjevanje pokrova osnove



Opozorilo: Preden začnete delo znotraj računalnika, preberite varnostne informacije, ki so priložene računalniku, ter sledite korakom, navedenim v poglavju [Preden začnete delo znotraj računalnika](#). Ko končate delo znotraj računalnika, sledite navodilom v poglavju [Ko končate delo znotraj računalnika](#). Za dodatne informacije o varnem delu obiščite domačo stran za skladnost s predpisi na naslovu dell.com/regulatory_compliance.

Pred postopkom

Odstranite [baterijo](#).

Postopek

- 1 Odstranite vijake, s katerimi je pokrov osnove pritrjen na osnovo računalnika.

- 2 S prsti nežno potisnite pokrov osnove in jo odstranite z osnove računalnika.

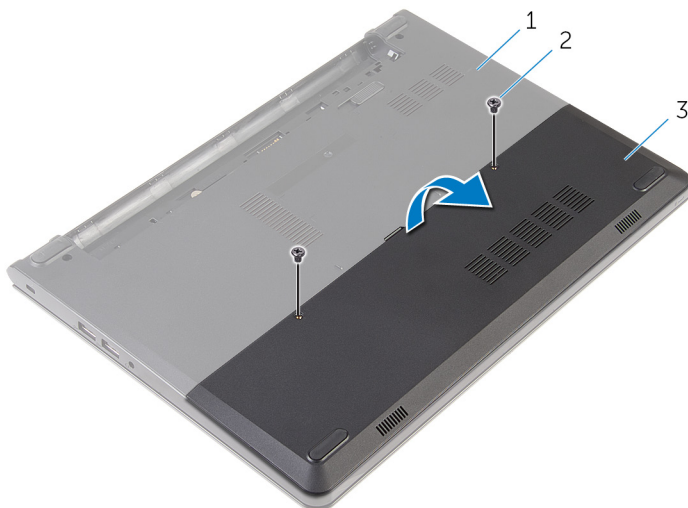

- 1 Osnova računalnika
3 Pokrov osnove

- 2 Vijaka (2)

Ponovna namestitev pokrova osnove



Opozorilo: Preden začnete delo znotraj računalnika, preberite varnostne informacije, ki so priložene računalniku, ter sledite korakom, navedenim v poglavju [Preden začnete delo znotraj računalnika](#). Ko končate delo znotraj računalnika, sledite navodilom v poglavju [Ko končate delo znotraj računalnika](#). Za dodatne informacije o varnem delu obiščite domačo stran za skladnost s predpisi na naslovu dell.com/regulatory_compliance.



Postopek

- 1 Jezičke na pokrovu osnove poravnajte z režami na osnovi računalnika in ga nežno potisnite na ustrezno mesto.
- 2 Namestite vijake, s katerimi je pokrov osnovne pritrjen na osnovo računalnika.

Po postopku

Ponovno namestite [baterijo](#).

Odstranjevanje trdega diska

-  Opozorilo: Preden začnete delo znotraj računalnika, preberite varnostne informacije, ki so priložene računalniku, ter sledite korakom, navedenim v poglavju [Preden začnete delo znotraj računalnika](#). Ko končate delo znotraj računalnika, sledite navodilom v poglavju [Ko končate delo znotraj računalnika](#). Za dodatne informacije o varnem delu obiščite domačo stran za skladnost s predpisi na naslovu dell.com/regulatory_compliance.
-  POZOR: Trdi diski so občutljivi. Kadar delate z njimi, bodite zelo previdni.
-  POZOR: Trdega diska ne odstranjajte, ko je računalnik vključen ali v stanju spanja, saj lahko v nasprotnem primeru izgubite podatke.

Pred postopkom

- 1 Odstranite [baterijo](#).
- 2 Odstranite [pokrov osnove](#).

Postopek

- 1 Odstranite vijaka, s katerima je sklop trdega diska pritrjen na osnovo računalnika.
- 2 Dvignite zapah in odklopite kabel trdega diska z matične plošče.

- 3** Sklop trdega diska dvignite z osnove računalnika.

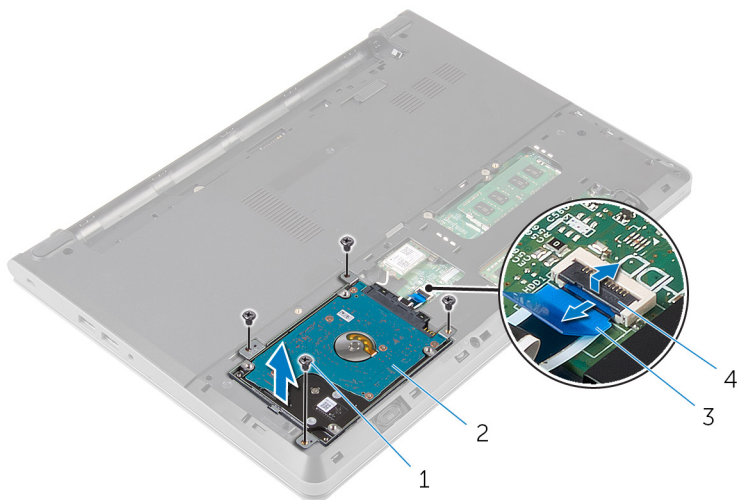

- | | | | |
|---|--------------------|---|--------------------|
| 1 | Vijaki (4) | 2 | Sklop trdega diska |
| 3 | Kabel trdega diska | 4 | Zapah |

- 4** Odstranite vijake, s katerimi je nosilec trdega diska pritrjen na sklop trdega diska.
- 5** Nosilec trdega diska dvignite s sklopa trdega diska.

6 S trdega diska izključite vmesnik.

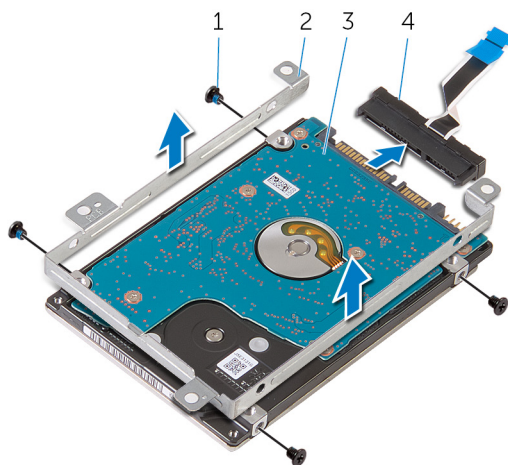

1 Vijaki (4)

2 Nosilec trdega diska

3 Trdi disk

4 Vmesnik

Ponovna namestitev trdega diska

 **Opozorilo:** Preden začnete delo znotraj računalnika, preberite varnostne informacije, ki so priložene računalniku, ter sledite korakom, navedenim v poglavju [Preden začnete delo znotraj računalnika](#). Ko končate delo znotraj računalnika, sledite navodilom v poglavju [Ko končate delo znotraj računalnika](#). Za dodatne informacije o varnem delu obiščite domačo stran za skladnost s predpisi na naslovu dell.com/regulatory_compliance.

 **POZOR:** Trdi diski so občutljivi. Kadar delate z njimi, bodite zelo previdni.

Postopek

- 1 Priključite vmesnik na trdi disk.
- 2 Poravnajte odprtine za vijake na nosilcu trdega diska z odprtinami za vijake na sklopu trdega diska.
- 3 Ponovno namestite vijake, s katerimi je nosilec trdega diska pritrjen na sklop trdega diska.
- 4 Poravnajte luknje za vijake na sklopu trdega diska z luknjami za vijake na osnovi računalnika.
- 5 Ponovno namestite vijake, s katerimi je sklop trdega diska pritrjen na osnovno računalnika.
- 6 Kabel trdega diska priključite na matično ploščo in pritisnite na priključni zapah, da pritrdite kabel.

Po postopku

- 1 Ponovno namestite [pokrov osnove](#).
- 2 Ponovno namestite [baterijo](#).

Odstranjevanje pomnilniških modulov



Opozorilo: Preden začnete delo znotraj računalnika, preberite varnostne informacije, ki so priložene računalniku, ter sledite korakom, navedenim v poglavju [Preden začnete delo znotraj računalnika](#). Ko končate delo znotraj računalnika, sledite navodilom v poglavju [Ko končate delo znotraj računalnika](#). Za dodatne informacije o varnem delu obiščite domačo stran za skladnost s predpisi na naslovu dell.com/regulatory_compliance.

Pred postopkom

- 1 Odstranite [baterijo](#).
- 2 Odstranite [pokrov osnove](#).

Postopek

- 1 S konicami prstov razširite pritrdilni sponki na vsaki strani reže pomnilniškega modula, dokler pomnilniški modul ne izskoči.

2 Pomnilniški modul potisnite in odklopite iz reže za pomnilniški modul.

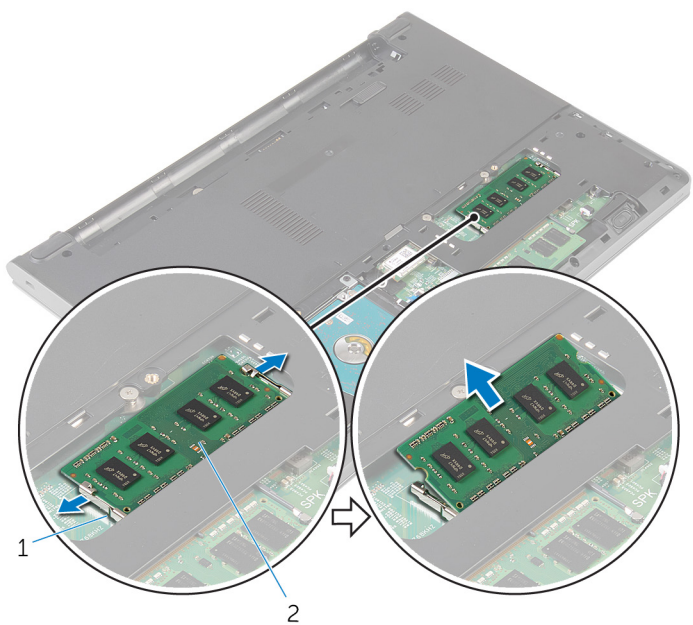

1 Pritrdilni sponki (2)

2 Pomnilniški modul

Ponovna namestitev pomnilniških modulov



Opozorilo: Preden začnete delo znotraj računalnika, preberite varnostne informacije, ki so priložene računalniku, ter sledite korakom, navedenim v poglavju [Preden začnete delo znotraj računalnika](#). Ko končate delo znotraj računalnika, sledite navodilom v poglavju [Ko končate delo znotraj računalnika](#). Za dodatne informacije o varnem delu obiščite domačo stran za skladnost s predpisi na naslovu dell.com/regulatory_compliance.

Postopek

- 1 Poravnajte zarezo na pomnilniškem modulu z jezičkom na reži pomnilniškega modula.

- 2 Pomnilniški modul trdno in pod kotom potisnite v režo ter ga pritisnite navzdol, da se zaskoči na mestu.

 **OPOMBA:** Če ne slišite klika, pomnilniški modul odstranite in ga ponovno namestite.

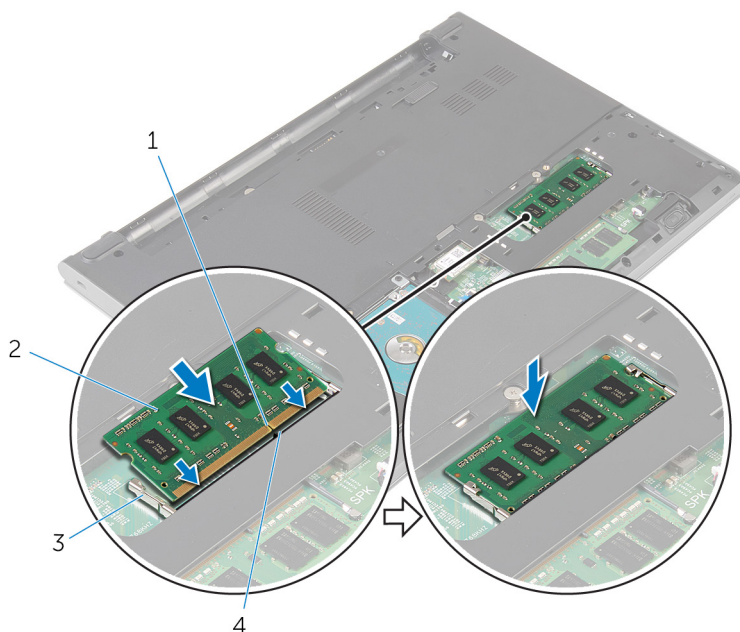

1 Zareza

3 Pritrdilni sponki (2)

2 Pomnilniški modul

4 Jeziček

Po postopku

- 1 Ponovno namestite [pokrov osnove](#).
- 2 Ponovno namestite [baterijo](#).

Odstranjevanje brezžične kartice



Opozorilo: Preden začnete delo znotraj računalnika, preberite varnostne informacije, ki so priložene računalniku, ter sledite korakom, navedenim v poglavju [Preden začnete delo znotraj računalnika](#). Ko končate delo znotraj računalnika, sledite navodilom v poglavju [Ko končate delo znotraj računalnika](#). Za dodatne informacije o varnem delu obiščite domačo stran za skladnost s predpisi na naslovu dell.com/regulatory_compliance.

Pred postopkom

- 1 Odstranite [baterijo](#).
- 2 Odstranite [pokrov osnove](#).

Postopek

- 1 Antenska kabla izključite iz brezžične kartice.
- 2 Odstranite vijak, s katerim je brezžična kartica pritrjena na matično ploščo.

- 3** Potisnite in privzdignite brezžično kartico s priključka za brezžično kartico.

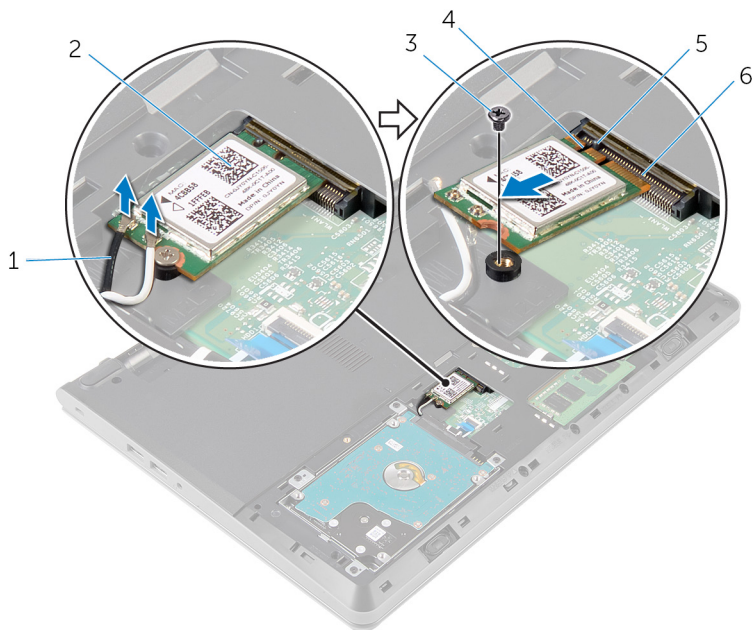

1 Antenska kabla (2)

3 Vijak

5 Jeziček

2 Brezžična kartica

4 Zareza

6 Reža za brezžično kartico

Ponovna namestitev brezžične kartice

 **Opozorilo:** Preden začnete delo znotraj računalnika, preberite varnostne informacije, ki so priložene računalniku, ter sledite korakom, navedenim v poglavju [Preden začnete delo znotraj računalnika](#). Ko končate delo znotraj računalnika, sledite navodilom v poglavju [Ko končate delo znotraj računalnika](#). Za dodatne informacije o varnem delu obiščite domačo stran za skladnost s predpisi na naslovu dell.com/regulatory_compliance.

Postopek

 **POZOR:** Ne postavljajte kablov pod brezžično kartico, da je ne poškodujete.

- 1 Zarezo na brezžični kartici poravnajte z jezičkom na reži za brezžično kartico in nato potisnite kartico v režo.
- 2 Pritisnite drugi konec brezžične kartice in ponovno namestite vijak, s katerim je brezžična kartica pritrjena na matično ploščo.
- 3 Antenske kable priključite na brezžično kartico.

Priključki na brezžični kartici	Barva antenskega kabla
Glavni (bel trikotnik)	Bela
Pomožni (črn trikotnik)	Črna

Po postopku

- 1 Ponovno namestite [pokrov osnove](#).
- 2 Ponovno namestite [baterijo](#).

Odstranjevanje tipkovnice



Opozorilo: Preden začnete delo znotraj računalnika, preberite varnostne informacije, ki so priložene računalniku, ter sledite korakom, navedenim v poglavju [Preden začnete delo znotraj računalnika](#). Ko končate delo znotraj računalnika, sledite navodilom v poglavju [Ko končate delo znotraj računalnika](#). Za dodatne informacije o varnem delu obiščite domačo stran za skladnost s predpisi na naslovu dell.com/regulatory_compliance.

Pred postopkom

Odstranite [baterijo](#).

Postopek

- 1 S plastičnim peresom nežno sprostite jezičke, s katerimi je tipkovnica pritrjena na sklop naslona za dlani.

- 2 Previdno obrnite tipkovnico in jo postavite na sklop naslona za dlani.



1 Jezički (5)

2 Plastično pero

3 Tipkovnica

4 Sklop naslona za dlani

- 3 Dvignite zapah in izključite kabel tipkovnice iz matične plošče.

- 4 Tipkovnico skupaj s kablom dvignite s sklopa naslona za dlani.

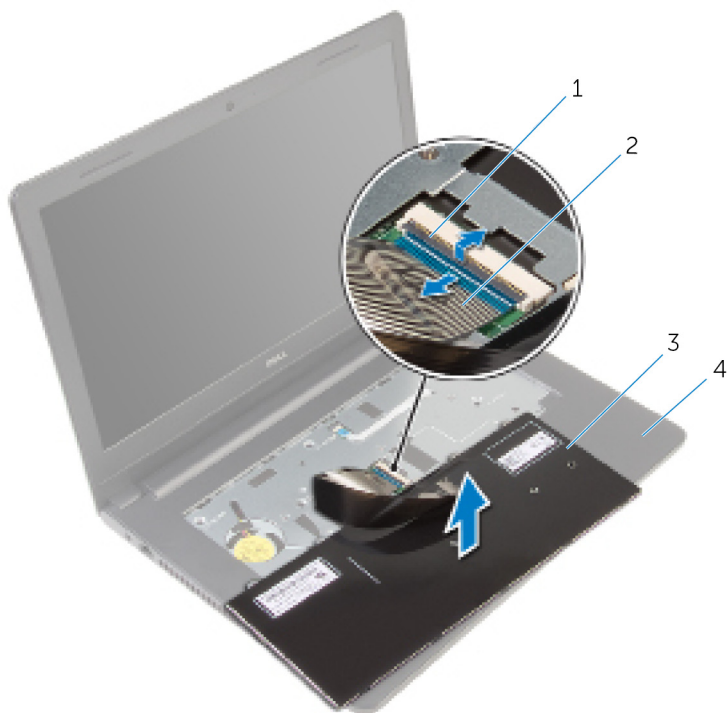

1 Zapah

3 Tipkovnica

2 Kabel tipkovnice

4 Sklop naslona za dlani

Ponovna namestitev tipkovnice



Opozorilo: Preden začnete delo znotraj računalnika, preberite varnostne informacije, ki so priložene računalniku, ter sledite korakom, navedenim v poglavju [Preden začnete delo znotraj računalnika](#). Ko končate delo znotraj računalnika, sledite navodilom v poglavju [Ko končate delo znotraj računalnika](#). Za dodatne informacije o varnem delu obiščite domačo stran za skladnost s predpisi na naslovu dell.com/regulatory_compliance.

Postopek

- 1 Kabel tipkovnice priključite na matično ploščo in pritisnite na priključni zapah, da pritrdite kabel.
- 2 Previdno obrnite tipkovnico, jezičke na tipkovnici potisnite v reže na sklopu naslona za dlani in pritisnite tipkovnico, da se zaskoči na mestu.

Po postopku

Ponovno namestite [baterijo](#).

Odstranjevanje naslona za dlani



Opozorilo: Preden začnete delo znotraj računalnika, preberite varnostne informacije, ki so priložene računalniku, ter sledite korakom, navedenim v poglavju [Preden začnete delo znotraj računalnika](#). Ko končate delo znotraj računalnika, sledite navodilom v poglavju [Ko končate delo znotraj računalnika](#). Za dodatne informacije o varnem delu obiščite domačo stran za skladnost s predpisi na naslovu dell.com/regulatory_compliance.

Pred postopkom

- 1 Odstranite [baterijo](#).
- 2 Odstranite [pokrov osnove](#).
- 3 Sledite postopku od koraka 1 do koraka 3 v poglavju »[Odstranjevanje trdega diska](#)«.
- 4 Odstranite [tipkovnico](#).

Postopek

- 1 Odstranite vijake, s katerimi je sklop naslona za dlani pritrjen na osnovo računalnika.

5 Kabel zvočnika odklopite z matične plošče.

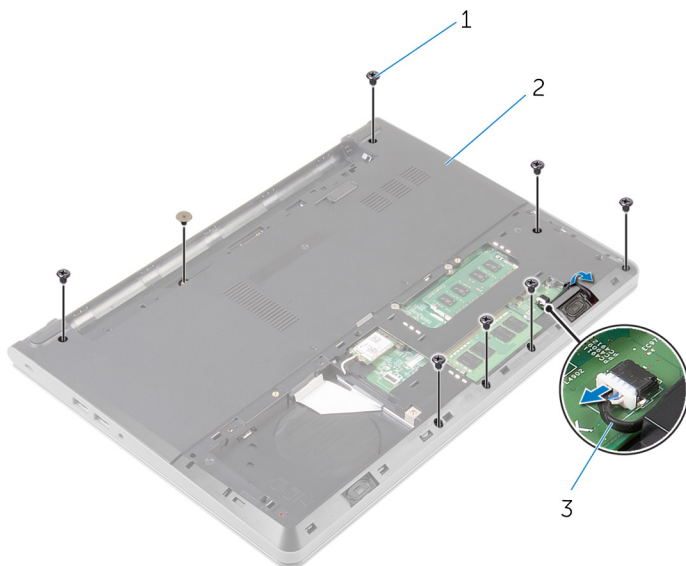

1 Vijaki (8)

2 Osnova računalnika

3 Kabel zvočnika

- 6** Dvignite osnovo računalnika in s plastičnim peresom potisnite sklop naslona za dlani z osnove računalnika.

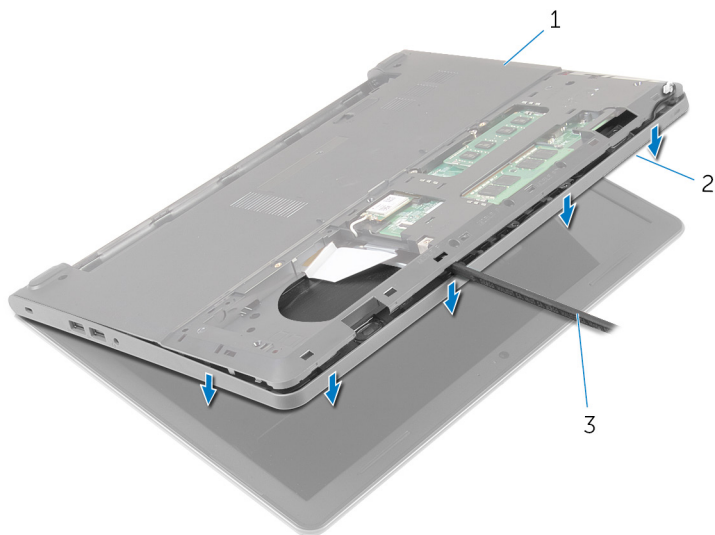

1 Osnova računalnika

2 Sklop naslona za dlani

3 Plastično pero

- 7** Obrnite računalnik in odprite zaslon, kolikor je mogoče.

- 8** Sklop naslona za dlani dvignite pod kotom in ga odstranite z osnove računalnika.



1 Sklop naslona za dlani

2 Osnova računalnika

- 9** Sledite postopku od koraka 1 do koraka 6 v poglavju »[Odstranjevanje sledilne ploščice](#)«.
- 10** Sledite postopku od koraka 1 do koraka 4 v poglavju »[Odstranjevanje plošče gumba za vklop/izklop](#)«.
- 11** Sledite postopku od koraka 1 do koraka 4 v poglavju »[Odstranjevanje zvočnikov](#)«.

Ponovna namestitev naslona za dlani



Opozorilo: Preden začnete delo znotraj računalnika, preberite varnostne informacije, ki so priložene računalniku, ter sledite korakom, navedenim v poglavju [Preden začnete delo znotraj računalnika](#). Ko končate delo znotraj računalnika, sledite navodilom v poglavju [Ko končate delo znotraj računalnika](#). Za dodatne informacije o varnem delu obiščite domačo stran za skladnost s predpisi na naslovu dell.com/regulatory_compliance.

Postopek

- 1 Sledite postopku od koraka 1 do koraka 3 v poglavju »[Ponovna namestitev zvočnikov](#)«.
- 2 Sledite postopku od koraka 1 do koraka 4 v poglavju »[Ponovna namestitev plošče gumba za vklop/izklop](#)«.
- 3 Sledite postopku od koraka 1 do koraka 6 v poglavju »[Ponovna namestitev sledilne ploščice](#)«.
- 4 Potisnite kabel zvočnikov skozi režo na osnovi računalnika.
- 5 Poravnajte luknje za vijake na sklopu naslona za dlani z luknjami za vijake na osnovi računalnika.
- 6 Ponovno namestite vijake, s katerimi je sklop naslona za dlani pritrjen na osnovo računalnika.
- 7 Kabel sledilne ploščice in kabel gumba za vklop priključite na matično ploščo in pritisnite zapaha, da kabla pritrdite.
- 8 Zaprite zaslon in obrnite računalnik.
- 9 Ponovno namestite vijake, s katerimi je sklop naslona za dlani pritrjen na osnovo računalnika.
- 10 Kabel zvočnika priključite na matično ploščo.
- 11 Obrnite računalnik in odprite zaslon.

Po postopku

- 1 Ponovno namestite [tipkovnico](#).
- 2 Sledite postopku od koraka 4 do koraka 6 v poglavju »[Ponovna namestitev trdega diska](#)«.

- 3 Ponovno namestite [pokrov osnove](#).
- 4 Ponovno namestite [baterijo](#).

Odstranjevanje sledilne ploščice



Opozorilo: Preden začnete delo znotraj računalnika, preberite varnostne informacije, ki so priložene računalniku, ter sledite korakom, navedenim v poglavju [Preden začnete delo znotraj računalnika](#). Ko končate delo znotraj računalnika, sledite navodilom v poglavju [Ko končate delo znotraj računalnika](#). Za dodatne informacije o varnem delu obiščite domačo stran za skladnost s predpisi na naslovu dell.com/regulatory_compliance.

Pred postopkom

- 1 Odstranite [baterijo](#).
- 2 Odstranite [pokrov osnove](#).
- 3 Sledite postopku od koraka 1 do koraka 3 v poglavju »[Odstranjevanje trdega diska](#)«.
- 4 Odstranite [tipkovnico](#).
- 5 Sledite postopku od koraka 1 do koraka 8 v poglavju »[Odstranjevanje naslona za dlani](#)«.

Postopek

- 1 Naslon za dlani obrnite na glavo ter ga postavite na čisto in ravno površino.
- 2 Odstranite vijake, s katerimi je nosilec sledilne ploščice pritrjen na sledilno ploščico.

- 3** Dvignite nosilec sledilne ploščice s sklopa naslona za dlani.

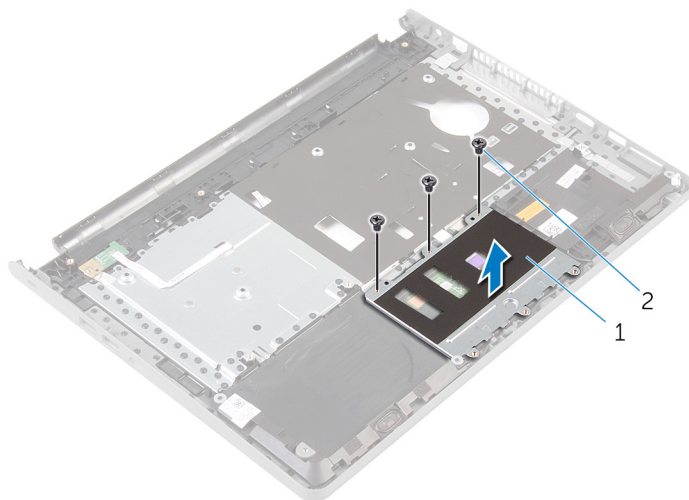

1 Nosilec sledilne ploščice 2 Vijaki (3)

- 4** Dvignite zapah in odklopite kabel sledilne ploščice s sledilne ploščice.
5 Odlepите trak, s katerim je sledilna ploščica pritrjena na naslon za dlani.

6 Dvignite sledilno ploščico s sklopa naslona za dlani.

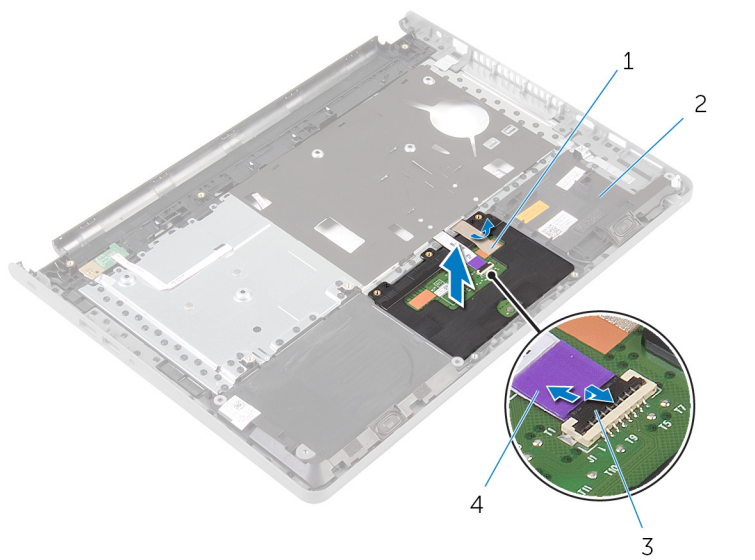

- 1 Trak
- 3 Zapah

- 2 Sklop naslona za dlani
- 4 Kabel sledilne ploščice

Ponovna namestitev sledilne ploščice



Opozorilo: Preden začnete delo znotraj računalnika, preberite varnostne informacije, ki so priložene računalniku, ter sledite korakom, navedenim v poglavju [Preden začnete delo znotraj računalnika](#). Ko končate delo znotraj računalnika, sledite navodilom v poglavju [Ko končate delo znotraj računalnika](#). Za dodatne informacije o varnem delu obiščite domačo stran za skladnost s predpisi na naslovu dell.com/regulatory_compliance.

Postopek

- 1 Poravnajte luknje za vijake na sledilni ploščici z luknjami za vijake na sklopu naslona za dlani in pazite, da bo sledilna ploščica na mestu.
- 2 Prilepite trak, s katerim je sledilna ploščica pritrjena na naslon za dlani.
- 3 Poravnajte luknje za vijake na nosilcu sledilne ploščice z luknjami za vijake na sklopu naslona za dlani.
- 4 Ponovno namestite vijake, s katerimi je nosilec sledilne ploščice pritrjen na sklop naslona za dlani.
- 5 Sklop naslona za dlani obrnite na glavo.

Po postopku

- 1 Sledite postopku od koraka 4 do koraka 11 v poglavju »[Ponovna namestitev naslona za dlani](#)«.
- 2 Ponovno namestite [tipkovnico](#).
- 3 Sledite postopku od koraka 4 do koraka 6 v poglavju »[Ponovna namestitev trdega diska](#)«.
- 4 Ponovno namestite [pokrov osnove](#).
- 5 Ponovno namestite [baterijo](#).

Odstranjevanje plošče gumba za vklop



Opozorilo: Preden začnete delo znotraj računalnika, preberite varnostne informacije, ki so priložene računalniku, ter sledite korakom, navedenim v poglavju [Preden začnete delo znotraj računalnika](#). Ko končate delo znotraj računalnika, sledite navodilom v poglavju [Ko končate delo znotraj računalnika](#). Za dodatne informacije o varnem delu obiščite domačo stran za skladnost s predpisi na naslovu dell.com/regulatory_compliance.

Pred postopkom

- 1 Odstranite [baterijo](#).
- 2 Odstranite [pokrov osnove](#).
- 3 Sledite postopku od koraka 1 do koraka 3 v poglavju »[Odstranjevanje trdega diska](#)«.
- 4 Odstranite [tipkovnico](#).
- 5 Sledite postopku od koraka 1 do koraka 8 v poglavju »[Odstranjevanje naslona za dlani](#)«.

Postopek

- 1 Naslon za dlani obrnite na glavo ter ga postavite na čisto in ravno površino.
- 2 Odstranite kabel plošče gumba za vklop skozi režo na sklopu naslona za dlani.
- 3 Odstranite vijak, s katerim je napajalna plošča gumba za vklop pritrjena na naslon za dlani.

- 4 Potisnite in odstranite ploščo gumba za vklop skupaj s kablom izpod jezička na naslonu za dlani.

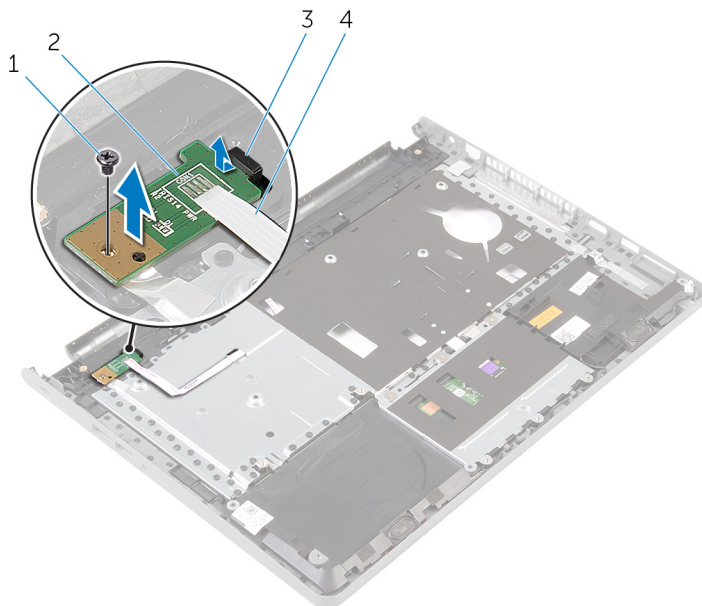

1 Vijak

3 Jeziček

2 Plošča gumba za vklop

4 Kabel plošče gumba za vklop

Namestitev plošče gumba za vklop



Opozorilo: Preden začnete delo znotraj računalnika, preberite varnostne informacije, ki so priložene računalniku, ter sledite korakom, navedenim v poglavju [Preden začnete delo znotraj računalnika](#). Ko končate delo znotraj računalnika, sledite navodilom v poglavju [Ko končate delo znotraj računalnika](#). Za dodatne informacije o varnem delu obiščite domačo stran za skladnost s predpisi na naslovu dell.com/regulatory_compliance.

Postopki

- 1 Potisnite ploščo gumba za vklop pod jeziček na naslonu za dlani in poravnajte luknjo za vijak na plošči gumba za vklop z luknjo za vijak na sklopu naslona za dlani.
- 2 Ponovno namestite vijak, s katerim je plošča gumba za vklop pritrjena na naslon za dlani.
- 3 Potisnite kabel plošče gumba za vklop skozi režo na sklopu naslona za dlani.
- 4 Sklop naslona za dlani obrnite na glavo.

Po postopku

- 1 Sledite postopku od koraka 4 do koraka 11 v poglavju »[Ponovna namestitev naslona za dlani](#)«.
- 2 Ponovno namestite [tipkovnico](#).
- 3 Sledite postopku od koraka 4 do koraka 6 v poglavju »[Ponovna namestitev trdega diska](#)«.
- 4 Ponovno namestite [pokrov osnove](#).
- 5 Ponovno namestite [baterijo](#).

Odstranjevanje zvočnikov



Opozorilo: Preden začnete delo znotraj računalnika, preberite varnostne informacije, ki so priložene računalniku, ter sledite korakom, navedenim v poglavju [Preden začnete delo znotraj računalnika](#). Ko končate delo znotraj računalnika, sledite navodilom v poglavju [Ko končate delo znotraj računalnika](#). Za dodatne informacije o varnem delu obiščite domačo stran za skladnost s predpisi na naslovu dell.com/regulatory_compliance.

Pred postopkom

- 1 Odstranite [baterijo](#).
- 2 Odstranite [pokrov osnove](#).
- 3 Sledite postopku od koraka 1 do koraka 3 v poglavju »[Odstranjevanje trdega diska](#)«.
- 4 Odstranite [tipkovnico](#).
- 5 Sledite postopku od koraka 1 do koraka 8 v poglavju »[Odstranjevanje naslona za dlani](#)«.

Postopek

- 1 Naslon za dlani obrnite na glavo ter ga postavite na čisto in ravno površino.
- 2 Zapomnite si mesto zvočnikov in potisnite zvočnike s sklopa naslona za dlani.
- 3 Zapomnite si, kakšna je kabelska napeljava za zvočnik, in odstranite kabel iz vodil na sklopu naslona za dlani.

- 4 Zvočnika skupaj s kabloma dvignite s sklopa naslona za dlani.

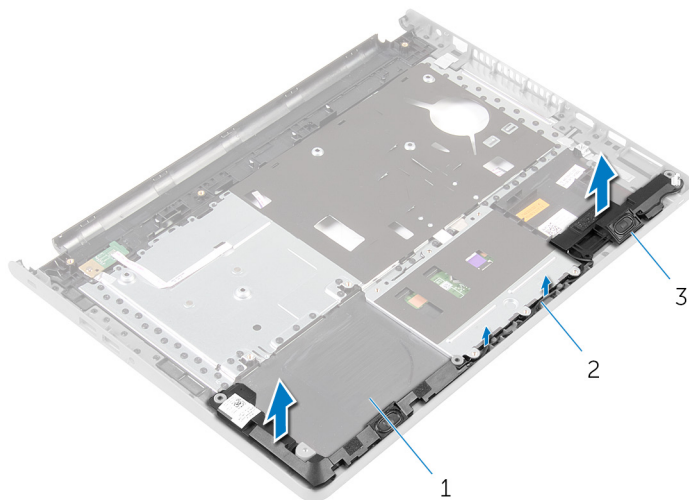

1 Sklop naslona za dlani

2 Kabel zvočnika

3 Zvočnika (2)

Ponovna namestitev zvočnikov



Opozorilo: Preden začnete delo znotraj računalnika, preberite varnostne informacije, ki so priložene računalniku, ter sledite korakom, navedenim v poglavju [Preden začnete delo znotraj računalnika](#). Ko končate delo znotraj računalnika, sledite navodilom v poglavju [Ko končate delo znotraj računalnika](#). Za dodatne informacije o varnem delu obiščite domačo stran za skladnost s predpisi na naslovu dell.com/regulatory_compliance.

Postopek

- 1 S pomočjo oznak za poravnavo namestite zvočnika na sklop naslona za dlani.
- 2 Kabel zvočnika napeljite skozi vodila za napeljavo na sklopu naslona za dlani.
- 3 Sklop naslona za dlani obrnite na glavo.

Po postopku

- 1 Sledite postopku od koraka 4 do koraka 11 v poglavju »[Ponovna namestitev naslona za dlani](#)«.
- 2 Ponovno namestite [tipkovnico](#).
- 3 Sledite postopku od koraka 4 do koraka 6 v poglavju »[Ponovna namestitev trdega diska](#)«.
- 4 Ponovno namestite [pokrov osnove](#).
- 5 Ponovno namestite [baterijo](#).

Odstranjevanje V/I-plošče



Opozorilo: Preden začnete delo znotraj računalnika, preberite varnostne informacije, ki so priložene računalniku, ter sledite korakom, navedenim v poglavju [Preden začnete delo znotraj računalnika](#). Ko končate delo znotraj računalnika, sledite navodilom v poglavju [Ko končate delo znotraj računalnika](#). Za dodatne informacije o varnem delu obiščite domačo stran za skladnost s predpisi na naslovu dell.com/regulatory_compliance.

Pred postopkom

- 1 Odstranite [baterijo](#).
- 2 Odstranite [pokrov osnove](#).
- 3 Sledite postopku od koraka 1 do koraka 3 v poglavju »[Odstranjevanje trdega diska](#)«.
- 4 Odstranite [tipkovnico](#).
- 5 Sledite postopku od koraka 1 do koraka 8 v poglavju »[Odstranjevanje naslona za dlani](#)«.

Postopek

- 1 Dvignite zapah in odklopite kabel V/I-plošče z V/I-plošče.
- 2 Odstranite vijak, s katerim je V/I-plošča pritrjena na osnovo računalnika.

3 Dvignite in potisnite V/I-ploščo izpod zavihka na osnovi računalnika.

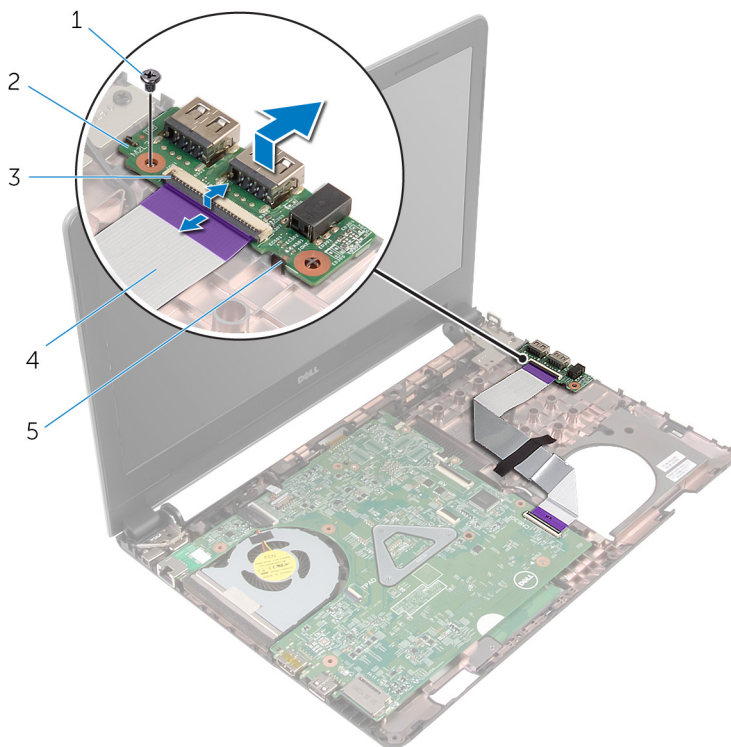

- 1 Vijak
- 3 Zapah
- 5 Jeziček

- 2 V/I-plošča
- 4 Kabel V/I-plošče

Ponovna namestitev V/I-plošče



Opozorilo: Preden začnete delo znotraj računalnika, preberite varnostne informacije, ki so priložene računalniku, ter sledite korakom, navedenim v poglavju [Preden začnete delo znotraj računalnika](#). Ko končate delo znotraj računalnika, sledite navodilom v poglavju [Ko končate delo znotraj računalnika](#). Za dodatne informacije o varnem delu obiščite domačo stran za skladnost s predpisi na naslovu dell.com/regulatory_compliance.

Postopek

- 1 Potisnite V/I-ploščo pod zavihek na osnovi računalnika in poravnajte luknjo za vijak na V/I-plošči z luknjo na osnovi računalnika.
- 2 Ponovno namestite vijak, s katerim je V/I-plošča pritrjena na osnovo računalnika.
- 3 Kabel V/I-plošče priključite na V/I-ploščo ter pritisnite na priključni zapah, da pritrdite kabel.

Po postopku

- 1 Sledite postopku od koraka 4 do koraka 11 v poglavju »[Ponovna namestitev naslona za dlani](#)«.
- 2 Ponovno namestite [tipkovnico](#).
- 3 Sledite postopku od koraka 4 do koraka 6 v poglavju »[Ponovna namestitev trdega diska](#)«.
- 4 Ponovno namestite [pokrov osnove](#).
- 5 Ponovno namestite [baterijo](#).

Odstranjevanje matične plošče

 **Opozorilo:** Preden začnete delo znotraj računalnika, preberite varnostne informacije, ki so priložene računalniku, ter sledite korakom, navedenim v poglavju [Preden začnete delo znotraj računalnika](#). Ko končate delo znotraj računalnika, sledite navodilom v poglavju [Ko končate delo znotraj računalnika](#). Za dodatne informacije o varnem delu obiščite domačo stran za skladnost s predpisi na naslovu dell.com/regulatory_compliance.

 **OPOMBA:** Servisna številka vašega računalnika je shranjena v matični plošči. Servisno številko morate vnesti v program za nastavitve BIOS, potem ko ponovno namestite matično ploščo.

 **OPOMBA:** S ponovno namestitvijo matične plošče se odstranijo vse spremembe BIOS-a, ki ste jih naredili s programom za nastavitve BIOS.

 **OPOMBA:** Preden odklopite kable iz matične plošče, si zapomnite lokacijo priključkov, da jih boste lahko pozneje, ko boste ponovno namestili matično ploščo, lahko spet pravilno priključili.

Pred postopkom

- 1 Odstranite [baterijo](#).
- 2 Odstranite [pokrov osnove](#).
- 3 Sledite postopku od koraka 1 do koraka 3 v poglavju »[Odstranjevanje trdega diska](#)«.
- 4 Odstranite [pomnilniške module](#).
- 5 Odstranite [brezžično kartico](#).
- 6 Odstranite [tipkovnico](#).
- 7 Sledite postopku od koraka 1 do koraka 8 v poglavju »[Odstranjevanje naslona za dlani](#)«.

Postopek

- 1 Odlepite trak, s katerim je kabel zaslona pritrjen na matično ploščo.
- 2 Dvignite zapahe ter odklopite kabel zaslona in kabel V/I-plošče z matične plošče.

3 Kabel vrat za napajalnik odklopite z matične plošče.

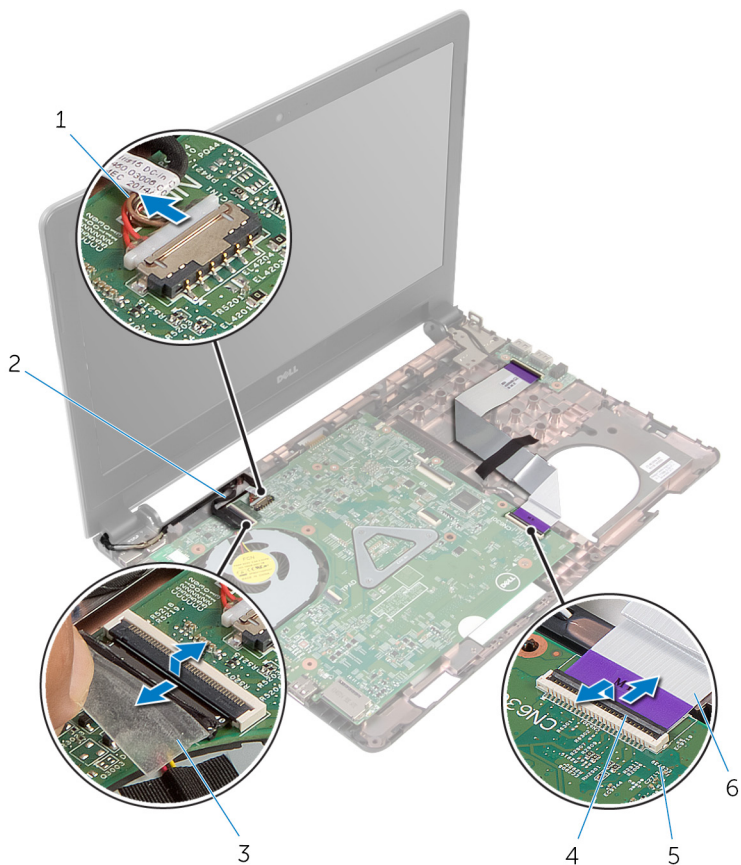

1 Kabel vrat za napajalnik

2 Kabel zaslona

3 Trak

4 Zapaha (2)

5 Matična plošča

6 Kabel V/I-plošče

4 Odstranite vijak, s katerim je matična plošča pritrjena na osnovo računalnika.

- 5 Dvignite matično ploščo z osnove računalnika.

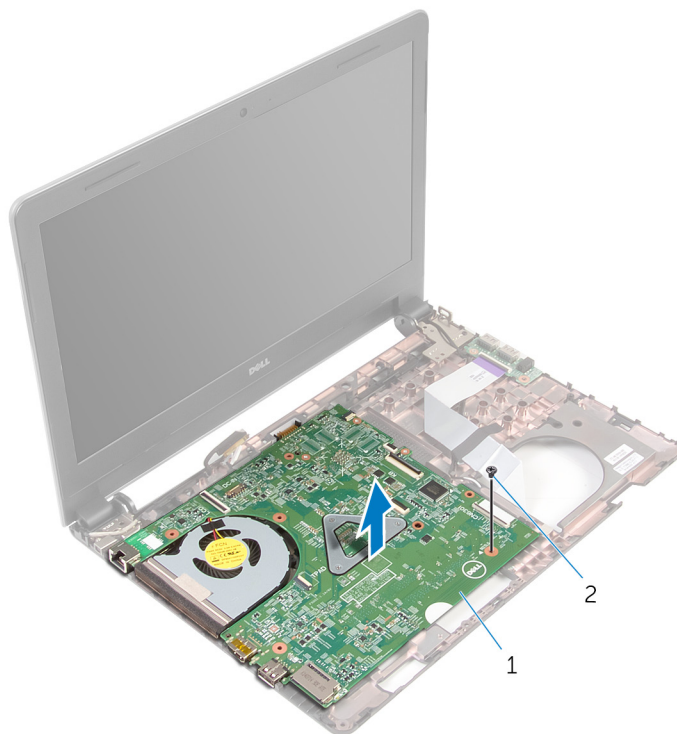



1 Matična plošča

2 Vijak

- 6 Obrnite matično ploščo.
- 7 Odstranite [gumbno baterijo](#).
- 8 Sledite postopku od koraka 1 do koraka 3 v poglavju »[Odstranjevanje sklopa hladilnika](#)«.

Ponovna namestitev matične plošče

 **Opozorilo:** Preden začnete delo znotraj računalnika, preberite varnostne informacije, ki so priložene računalniku, ter sledite korakom, navedenim v poglavju [Preden začnete delo znotraj računalnika](#). Ko končate delo znotraj računalnika, sledite navodilom v poglavju [Ko končate delo znotraj računalnika](#). Za dodatne informacije o varnem delu obiščite domačo stran za skladnost s predpisi na naslovu dell.com/regulatory_compliance.

 **OPOMBA:** Servisna številka vašega računalnika je shranjena v matični plošči. Servisno številko morate vnesti v program za nastavitve BIOS, potem ko ponovno namestite matično ploščo.

 **OPOMBA:** S ponovno namestitvijo matične plošče se odstranijo vse spremembe BIOS-a, ki ste jih naredili s programom za nastavitve BIOS.

Postopek

- 1 Ponovno namestite [gumbno baterijo](#).
- 2 Sledite postopku od koraka 2 do koraka 4 v poglavju »[Ponovna namestitev termalnega sklopa za hlajenje](#)«.
- 3 Obrnite matično ploščo.
- 4 Odprtino za vijak na matični plošči poravnajte z odprtino za vijak na osnovi računalnika.



 **POZOR: Prepričajte se, da pod matično ploščo ni kablov.**

- 5 Ponovno namestite vijak, s katerim je matična plošča pritrjena na osnovo računalnika.
- 6 Kabel vrat za napajalnik priključite na matično ploščo.
- 7 Kabel zaslona in kabel V/I-plošče potisnite v matično ploščo ter pritisnite zapah navzdol, da ju pritrдите.
- 8 Prilepite trak, s katerim je kabel zaslona pritrjen na matično ploščo.

Po postopku

- 1 Sledite postopku od koraka 4 do koraka 11 v poglavju »[Ponovna namestitev naslona za dlani](#)«.
- 2 Ponovno namestite [tipkovnico](#).
- 3 Ponovno namestite [brezžično kartico](#).
- 4 Ponovno namestite [pomnilniške module](#).
- 5 Sledite postopku od koraka 4 do koraka 6 v poglavju »[Ponovna namestitev trdega diska](#)«.
- 6 Ponovno namestite [pokrov osnove](#).
- 7 Ponovno namestite [baterijo](#).

Odstranjevanje gumbne baterije

-  **Opozorilo:** Preden začnete delo znotraj računalnika, preberite varnostne informacije, ki so priložene računalniku, ter sledite korakom, navedenim v poglavju [Preden začnete delo znotraj računalnika](#). Ko končate delo znotraj računalnika, sledite navodilom v poglavju [Ko končate delo znotraj računalnika](#). Za dodatne informacije o varnem delu obiščite domačo stran za skladnost s predpisi na naslovu dell.com/regulatory_compliance.
-  **POZOR:** Ko odstranite gumbno baterijo, se vse nastavitve BIOS-a ponastavijo na privzete. Priporočamo vam, da si zabeležite nastavitve BIOS-a, preden odstranite gumbno baterijo.

Pred postopkom

- 1 Odstranite [baterijo](#).
- 2 Odstranite [pokrov osnove](#).
- 3 Sledite postopku od koraka 1 do koraka 3 v poglavju »[Odstranjevanje trdega diska](#)«.
- 4 Odstranite [pomnilniške module](#).
- 5 Odstranite [brežžično kartico](#).
- 6 Odstranite [tipkovnico](#).
- 7 Sledite postopku od koraka 1 do koraka 8 v poglavju »[Odstranjevanje naslona za dlani](#)«.
- 8 Sledite postopku od koraka 1 do koraka 6 v poglavju »[Odstranjevanje matične plošče](#)«.

Postopek

S plastičnim peresom previdno dvignite gumbno baterijo iz ležišča.

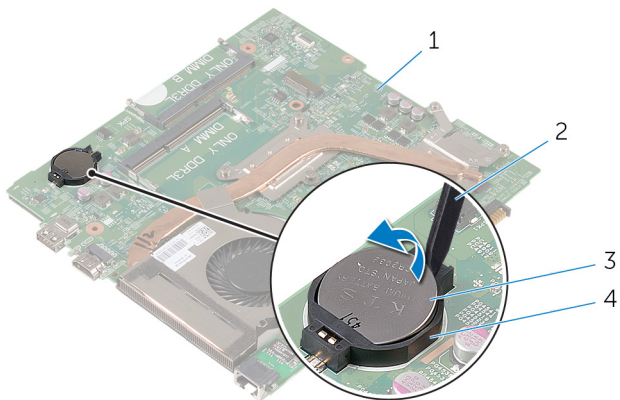

1 Matična plošča
3 Gumbna baterija

2 Plastično pero
4 Ležišče za baterijo

Ponovna namestitev gumbne baterije



Opozorilo: Preden začnete delo znotraj računalnika, preberite varnostne informacije, ki so priložene računalniku, ter sledite korakom, navedenim v poglavju [Preden začnete delo znotraj računalnika](#). Ko končate delo znotraj računalnika, sledite navodilom v poglavju [Ko končate delo znotraj računalnika](#). Za dodatne informacije o varnem delu obiščite domačo stran za skladnost s predpisi na naslovu dell.com/regulatory_compliance.

Postopek

S pozitivno stranjo navzgor potisnite gumbno baterijo v ležišče na matični plošči.

Po postopku

- 1 Sledite postopku od koraka 3 do koraka 8 v poglavju »[Ponovna namestitev matične plošče](#)«.
- 2 Sledite postopku od koraka 4 do koraka 11 v poglavju »[Ponovna namestitev naslona za dlani](#)«.
- 3 Ponovno namestite [tipkovnico](#).
- 4 Ponovno namestite [brežžično kartico](#).
- 5 Ponovno namestite [pomnilniške module](#).
- 6 Sledite postopku od koraka 4 do koraka 6 v poglavju »[Ponovna namestitev trdega diska](#)«.
- 7 Ponovno namestite [pokrov osnove](#).
- 8 Ponovno namestite [baterijo](#).

Odstranjevanje hladilnika



Opozorilo: Preden začnete delo znotraj računalnika, preberite varnostne informacije, ki so priložene računalniku, ter sledite korakom, navedenim v poglavju [Preden začnete delo znotraj računalnika](#). Ko končate delo znotraj računalnika, sledite navodilom v poglavju [Ko končate delo znotraj računalnika](#). Za dodatne informacije o varnem delu obiščite domačo stran za skladnost s predpisi na naslovu dell.com/regulatory_compliance.

Pred postopkom

- 1 Odstranite [baterijo](#).
- 2 Odstranite [pokrov osnove](#).
- 3 Sledite postopku od koraka 1 do koraka 3 v poglavju »[Odstranjevanje trdega diska](#)«.
- 4 Odstranite [pomnilniške module](#).
- 5 Odstranite [brežžično kartico](#).
- 6 Odstranite [tipkovnico](#).
- 7 Sledite postopku od koraka 1 do koraka 8 v poglavju »[Odstranjevanje naslona za dlani](#)«.
- 8 Sledite postopku od koraka 1 do koraka 6 v poglavju »[Odstranjevanje matične plošče](#)«.

Postopek

- 1 Po vrstnem redu (označenem na hladilniku), odvijte vijake, s katerimi je hladilnik pritrjen na matično ploščo.
- 2 Kabel ventilatorja odklopite z matične plošče.

3 Dvignite termalni sklop za hlajenje z matične plošče.

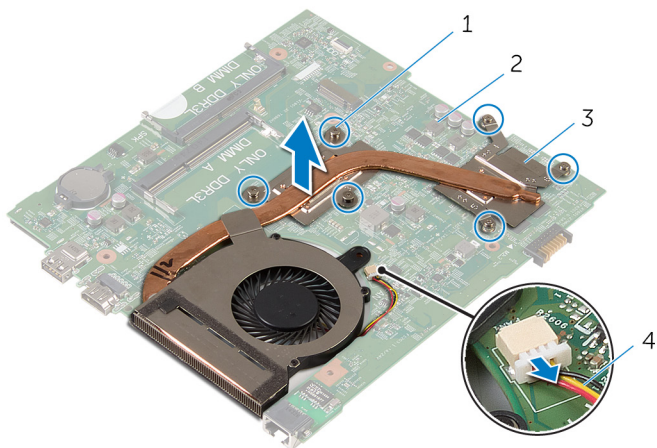

1 Vijaki (6)

2 Matična plošča

3 Hladilnik

4 Kabel ventilatorja

4 Sledite postopku od koraka 1 do koraka 4 v poglavju »[Odstranjevanje ventilatorja](#)«.

Ponovna namestitev hladilnika



Opozorilo: Preden začnete delo znotraj računalnika, preberite varnostne informacije, ki so priložene računalniku, ter sledite korakom, navedenim v poglavju [Preden začnete delo znotraj računalnika](#). Ko končate delo znotraj računalnika, sledite navodilom v poglavju [Ko končate delo znotraj računalnika](#). Za dodatne informacije o varnem delu obiščite domačo stran za skladnost s predpisi na naslovu dell.com/regulatory_compliance.

Postopek

- 1 Sledite postopku od koraka 1 do koraka 4 v poglavju »[Ponovna namestitev ventilatorja](#)«.
- 2 Poravnajte vijake na hladilniku z odprtini za vijake na matični plošči.
- 3 Po vrstnem redu (označenem na hladilniku), privijte vijake, s katerimi je hladilnik pritrjen na matično ploščo.
- 4 Priključite kabel ventilatorja na matično ploščo.

Po postopku

- 1 Sledite postopku od koraka 3 do koraka 8 v poglavju »[Ponovna namestitev matične plošče](#)«.
- 2 Sledite postopku od koraka 4 do koraka 11 v poglavju »[Ponovna namestitev naslona za dlani](#)«.
- 3 Ponovno namestite [tipkovnico](#).
- 4 Ponovno namestite [brežžično kartico](#).
- 5 Ponovno namestite [pomnilniške module](#).
- 6 Sledite postopku od koraka 4 do koraka 6 v poglavju »[Ponovna namestitev trdega diska](#)«.
- 7 Ponovno namestite [pokrov osnove](#).
- 8 Ponovno namestite [baterijo](#).

Odstranjevanje ventilatorja



Opozorilo: Preden začnete delo znotraj računalnika, preberite varnostne informacije, ki so priložene računalniku, ter sledite korakom, navedenim v poglavju [Preden začnete delo znotraj računalnika](#). Ko končate delo znotraj računalnika, sledite navodilom v poglavju [Ko končate delo znotraj računalnika](#). Za dodatne informacije o varnem delu obiščite domačo stran za skladnost s predpisi na naslovu dell.com/regulatory_compliance.

Pred postopkom

- 1 Odstranite [baterijo](#).
- 2 Odstranite [pokrov osnove](#).
- 3 Sledite postopku od koraka 1 do koraka 3 v poglavju »[Odstranjevanje trdega diska](#)«.
- 4 Odstranite [pomnilniške module](#).
- 5 Odstranite [brežžično kartico](#).
- 6 Odstranite [tipkovnico](#).
- 7 Sledite postopku od koraka 1 do koraka 8 v poglavju »[Odstranjevanje naslona za dlani](#)«.
- 8 Sledite postopku od koraka 1 do koraka 6 v poglavju »[Odstranjevanje matične plošče](#)«.
- 9 Sledite postopku od koraka 1 do koraka 3 v poglavju »[Odstranjevanje sklopa hladilnika](#)«.

Postopek

- 1 Odstranite vijake, s katerimi je ventilator pritrjen na sklop hladilnika.

2 Obrnite hladilnik.

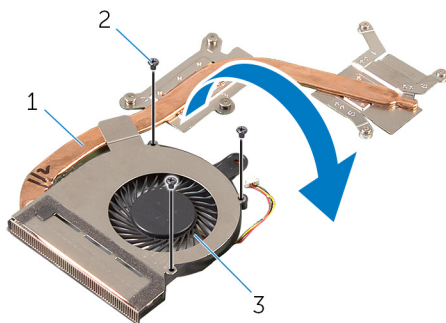

1 Hladilnik

2 Vijaki (3)

3 Ventilator

3 Odlepite trak, s katerim je ventilator pritrjen na hladilnik.

4 Dvignite ventilator s sklopa hladilnika.

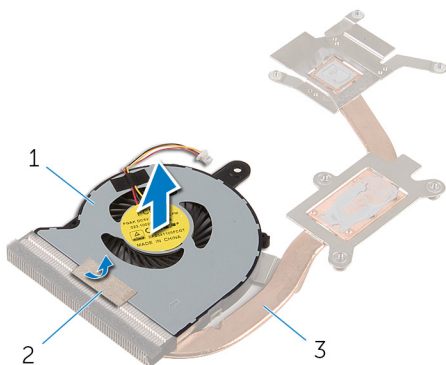

1 Ventilator

2 Trak

3 Hladilnik

Ponovna namestitev ventilatorja



Opozorilo: Preden začnete delo znotraj računalnika, preberite varnostne informacije, ki so priložene računalniku, ter sledite korakom, navedenim v poglavju [Preden začnete delo znotraj računalnika](#). Ko končate delo znotraj računalnika, sledite navodilom v poglavju [Ko končate delo znotraj računalnika](#). Za dodatne informacije o varnem delu obiščite domačo stran za skladnost s predpisi na naslovu dell.com/regulatory_compliance.

Postopek

- 1 Namestite ventilator na sklop hladilnika.
- 2 Prilepite trak, s katerim je ventilator pritrjen na hladilnik.
- 3 Obrnite hladilnik.
- 4 Ponovno namestite vijake, s katerimi je ventilator pritrjen na sklop hladilnika.

Po postopku

- 1 Sledite postopku od koraka 2 do koraka 4 v poglavju »[Ponovna namestitev termalnega sklopa za hlajenje](#)«.
- 2 Sledite postopku od koraka 3 do koraka 8 v poglavju »[Ponovna namestitev matične plošče](#)«.
- 3 Sledite postopku od koraka 4 do koraka 11 v poglavju »[Ponovna namestitev naslona za dlani](#)«.
- 4 Ponovno namestite [tipkovnico](#).
- 5 Ponovno namestite [brežžično kartico](#).
- 6 Ponovno namestite [pomnilniške module](#).
- 7 Sledite postopku od koraka 4 do koraka 6 v poglavju »[Ponovna namestitev trdega diska](#)«.
- 8 Ponovno namestite [pokrov osnove](#).
- 9 Ponovno namestite [baterijo](#).

Odstranjevanje sklopa zaslona



Opozorilo: Preden začnete delo znotraj računalnika, preberite varnostne informacije, ki so priložene računalniku, ter sledite korakom, navedenim v poglavju [Preden začnete delo znotraj računalnika](#). Ko končate delo znotraj računalnika, sledite navodilom v poglavju [Ko končate delo znotraj računalnika](#). Za dodatne informacije o varnem delu obiščite domačo stran za skladnost s predpisi na naslovu dell.com/regulatory_compliance.

Pred postopkom

- 1 Odstranite [baterijo](#).
- 2 Odstranite [pokrov osnove](#).
- 3 Sledite postopku od koraka 1 do koraka 3 v poglavju »[Odstranjevanje trdega diska](#)«.
- 4 Odstranite [pomnilniške module](#).
- 5 Odstranite [brežžično kartico](#).
- 6 Odstranite [tipkovnico](#).
- 7 Sledite postopku od koraka 1 do koraka 8 v poglavju »[Odstranjevanje naslona za dlani](#)«.
- 8 Sledite postopku od koraka 1 do koraka 5 v poglavju »[Odstranjevanje matične plošče](#)«.

Postopek

- 1 Zaprite zaslon in obrnite računalnik.

- 2 Potisnite kable antene skozi režo na osnovi računalnika.

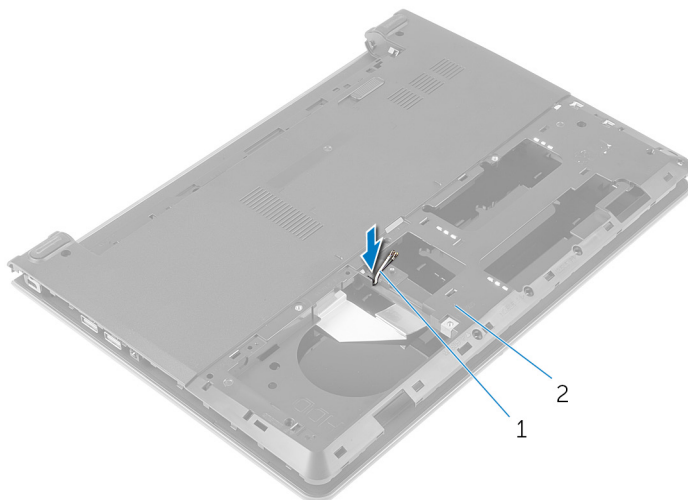

1 Antenska kabla (2)

2 Osnova računalnika

- 3 Obrnite računalnik in odprite zaslon.
- 4 Dvignite zapah in odklopite kabel V/I-plošče z V/I-plošče.

- 5** Odstranite kabel plošče V/I z osnove računalnika.

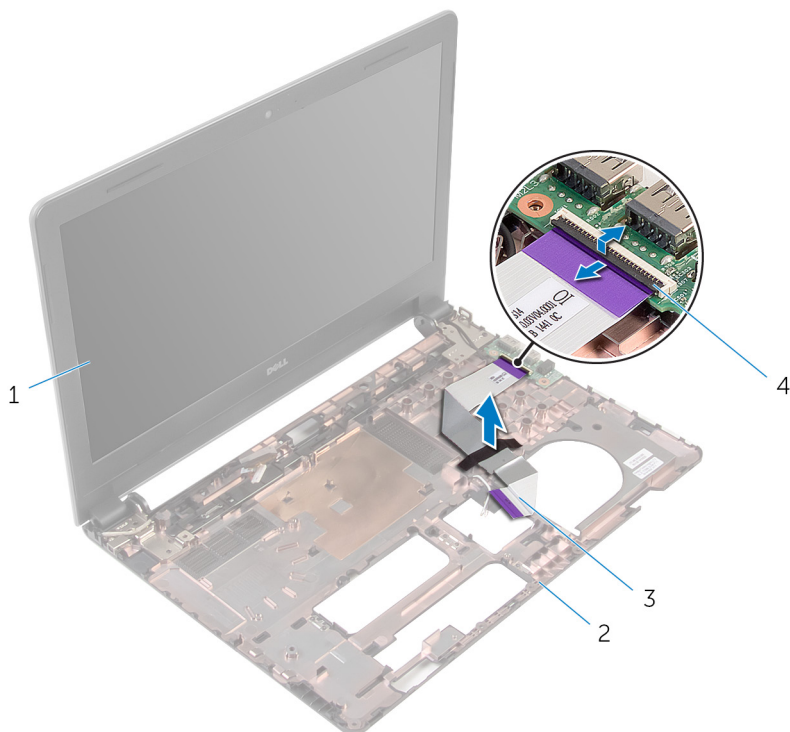

- | | | | |
|---|------------------|---|--------------------|
| 1 | Sklop zaslona | 2 | Osnova računalnika |
| 3 | Kabel V/I-plošče | 4 | Zapah |

- 6** Zapomnite si, kako so speljani kabli antene, in odstranite kable antene iz vodil na osnovi računalnika.

- 7** Zapomnite si, kako je speljan kabel zaslona, in odstranite kabel iz vodil na osnovni plošči računalnika.

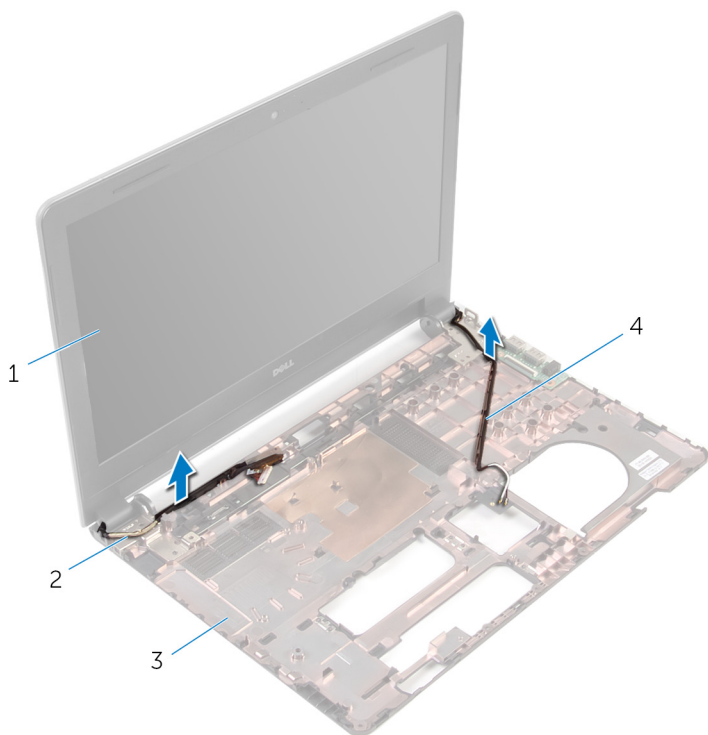

- | | | | |
|---|--------------------|---|--------------------|
| 1 | Sklop zaslona | 2 | Kabel zaslona |
| 3 | Osnova računalnika | 4 | Antenska kabla (2) |

- 8** Odstranite vijake, s katerimi sta tečaja zaslona pritrjena na osnovo računalnika.

9 Sklop zaslona dvignite z osnove računalnika.

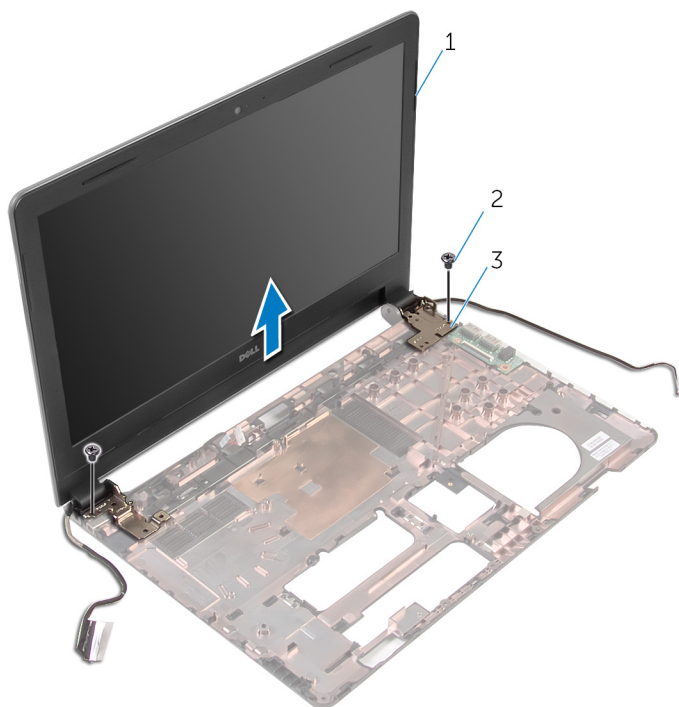

1 Sklop zaslona

2 Vijaka (2)

3 Tečaja (2)

Ponovna namestitev sklopa zaslona



Opozorilo: Preden začnete delo znotraj računalnika, preberite varnostne informacije, ki so priložene računalniku, ter sledite korakom, navedenim v poglavju [Preden začnete delo znotraj računalnika](#). Ko končate delo znotraj računalnika, sledite navodilom v poglavju [Ko končate delo znotraj računalnika](#). Za dodatne informacije o varnem delu obiščite domačo stran za skladnost s predpisi na naslovu dell.com/regulatory_compliance.

Postopek

- 1 Odprtine za vijake na tečajih zaslona poravnajte z odprtinami za vijake na osnovi računalnika.
- 2 Ponovno namestite vijake, s katerimi so tečajji zaslona pritrjeni na osnovo računalnika.
- 3 Kabel zaslona napeljite skozi vodila na osnovi računalnika.
- 4 Kabla antene speljite skozi vodila in ju potisnite skozi režo na osnovi računalnika.
- 5 Kabel V/I-plošče priključite na V/I-ploščo ter pritisnite na priključni zapah, da pritrdite kabel.

Po postopku

- 1 Sledite postopku od koraka 4 do koraka 8 v poglavju »[Ponovna namestitev matične plošče](#)«.
- 2 Sledite postopku od koraka 4 do koraka 11 v poglavju »[Ponovna namestitev sklopa naslona za dlani](#)«.
- 3 Ponovno namestite [tipkovnico](#).
- 4 Ponovno namestite [brežžično kartico](#).
- 5 Ponovno namestite [pomnilniške module](#).
- 6 Sledite postopku od koraka 4 do koraka 6 v poglavju »[Ponovna namestitev trdega diska](#)«.
- 7 Ponovno namestite [pokrov osnovne plošče](#).
- 8 Ponovno namestite [baterijo](#).

Odstranjevanje okvirja zaslona



Opozorilo: Preden začnete delo znotraj računalnika, preberite varnostne informacije, ki so priložene računalniku, ter sledite korakom, navedenim v poglavju [Preden začnete delo znotraj računalnika](#). Ko končate delo znotraj računalnika, sledite navodilom v poglavju [Ko končate delo znotraj računalnika](#). Za dodatne informacije o varnem delu obiščite domačo stran za skladnost s predpisi na naslovu dell.com/regulatory_compliance.

Pred postopkom

- 1 Odstranite [baterijo](#).
- 2 Odstranite [pokrov osnove](#).
- 3 Sledite postopku od koraka 1 do koraka 3 v poglavju »[Odstranjevanje trdega diska](#)«.
- 4 Odstranite [pomnilniške module](#).
- 5 Odstranite [brežžično kartico](#).
- 6 Odstranite [tipkovnico](#).
- 7 Sledite postopku od koraka 1 do koraka 8 v poglavju »[Odstranjevanje naslona za dlani](#)«.
- 8 Sledite postopku od koraka 1 do koraka 5 v poglavju »[Odstranjevanje matične plošče](#)«.
- 9 Odstranite [sklop zaslona](#).

Postopek

- 1 S prsti previdno dvignite notranje robove okvirja zaslona.

2 Dvignite okvir zaslona in ga odstranite s sklopa zaslona.

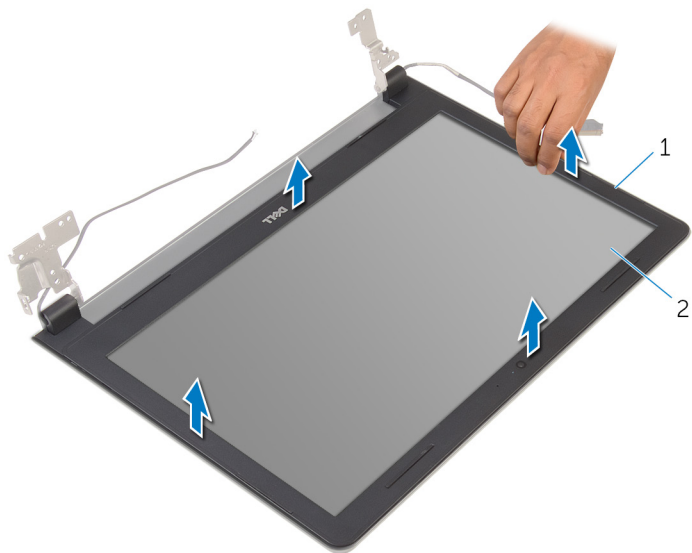

1 Okvir zaslona

2 Plošča zaslona

Ponovna namestitev okvirja zaslona



Opozorilo: Preden začnete delo znotraj računalnika, preberite varnostne informacije, ki so priložene računalniku, ter sledite korakom, navedenim v poglavju [Preden začnete delo znotraj računalnika](#). Ko končate delo znotraj računalnika, sledite navodilom v poglavju [Ko končate delo znotraj računalnika](#). Za dodatne informacije o varnem delu obiščite domačo stran za skladnost s predpisi na naslovu dell.com/regulatory_compliance.

Postopek

Okvir zaslona poravnajte s hrbtnim pokrovom zaslona in ga previdno potisnite na njegovo mesto.

Po postopku

- 1 Ponovno namestite [sklop zaslona](#).
- 2 Sledite postopku od koraka 4 do koraka 8 v poglavju »[Odstranjevanje matične plošče](#)«.
- 3 Sledite postopku od koraka 4 do koraka 11 v poglavju »[Odstranjevanje naslona za dlani](#)«.
- 4 Ponovno namestite [tipkovnico](#).
- 5 Ponovno namestite [brežžično kartico](#).
- 6 Ponovno namestite [pomnilniške module](#).
- 7 Sledite postopku od koraka 4 do koraka 6 v poglavju »[Ponovna namestitev trdega diska](#)«.
- 8 Ponovno namestite [pokrov osnove](#).
- 9 Ponovno namestite [baterijo](#).

Odstranjevanje plošče zaslona



Opozorilo: Preden začnete delo znotraj računalnika, preberite varnostne informacije, ki so priložene računalniku, ter sledite korakom, navedenim v poglavju [Preden začnete delo znotraj računalnika](#). Ko končate delo znotraj računalnika, sledite navodilom v poglavju [Ko končate delo znotraj računalnika](#). Za dodatne informacije o varnem delu obiščite domačo stran za skladnost s predpisi na naslovu dell.com/regulatory_compliance.

Pred postopkom

- 1 Odstranite [baterijo](#).
- 2 Ponovno namestite [pokrov osnove](#).
- 3 Sledite postopku od koraka 1 do koraka 3 v poglavju »[Odstranjevanje trdega diska](#)«.
- 4 Odstranite [pomnilniške module](#).
- 5 Odstranite [brežžično kartico](#).
- 6 Odstranite [tipkovnico](#).
- 7 Sledite postopku od koraka 1 do koraka 8 v poglavju »[Odstranjevanje naslona za dlani](#)«.
- 8 Sledite postopku od koraka 1 do koraka 5 v poglavju »[Odstranjevanje matične plošče](#)«.
- 9 Odstranite [sklop zaslona](#).
- 10 Odstranite [okvir zaslona](#).

Postopek

- 1 Odstranite vijake, s katerimi je plošča zaslona pritrjena na hrbtni pokrov zaslona.

- 2** Ploščo zaslona obrnite na glavo in jo nežno položite na čisto površino.

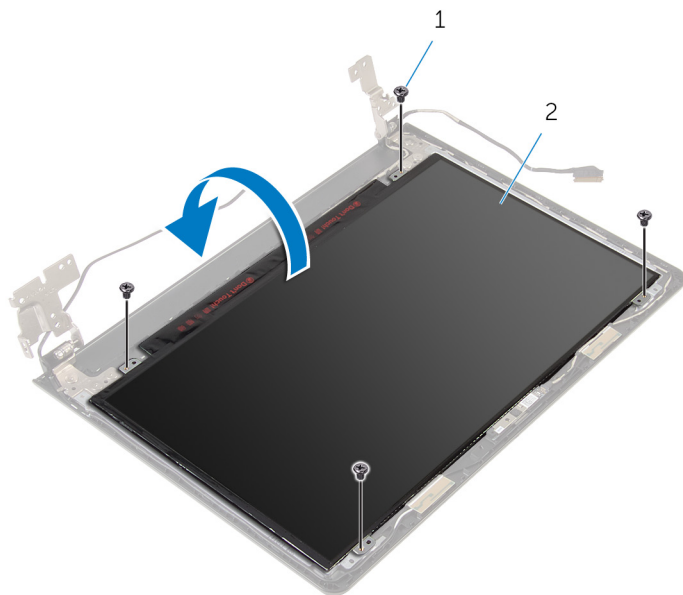

1 Vijaki (4)

2 Plošča zaslona

- 3** Odlepите trak, s katerim je kabel zaslona pritrjen na ploščo zaslona.

- 4 Dvignite zapah in kabel zaslona odklopite s hrbtne plošče zaslona.

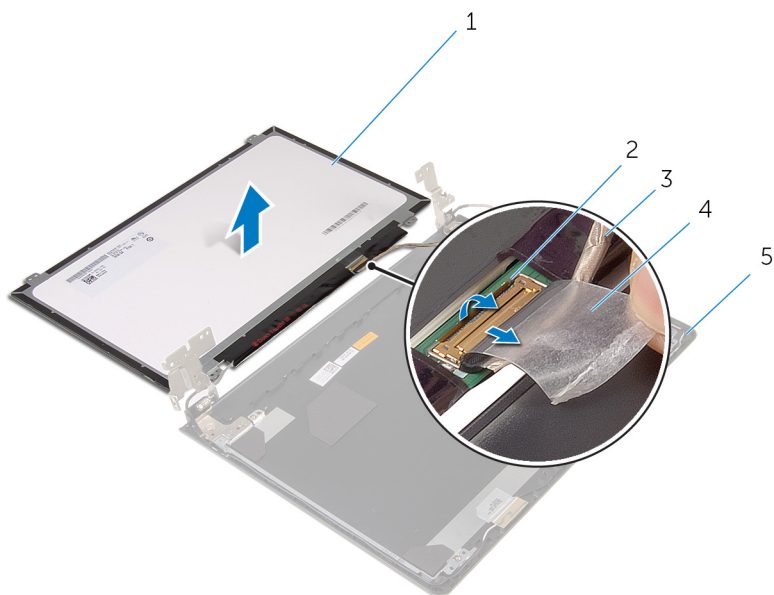

- | | | | |
|---|-----------------------|---|-------|
| 1 | Plošča zaslona | 2 | Zapah |
| 3 | Kabel zaslona | 4 | Trak |
| 5 | Hrbtni pokrov zaslona | | |

Ponovna namestitev plošče zaslona



Opozorilo: Preden začnete delo znotraj računalnika, preberite varnostne informacije, ki so priložene računalniku, ter sledite korakom, navedenim v poglavju [Preden začnete delo znotraj računalnika](#). Ko končate delo znotraj računalnika, sledite navodilom v poglavju [Ko končate delo znotraj računalnika](#). Za dodatne informacije o varnem delu obiščite domačo stran za skladnost s predpisi na naslovu dell.com/regulatory_compliance.

Postopek

- 1 Postavite ploščo zaslona na čisto in ravno površino.
- 2 Kabel zaslona priključite na ploščo zaslona, nato pa pritisnite zapah, da pritrdite kabel.
- 3 Prilepite trak, s katerim je kabel zaslona pritrjen na hrbtno ploščo zaslona.
- 4 Obrnite zaslonsko ploščo.
- 5 Poravnajte odprtine za vijake na plošči zaslona z odprtinami za vijake na hrbtnem pokrovu zaslona.
- 6 Ponovno namestite vijake, s katerimi je plošča zaslona pritrjena na hrbtni pokrov zaslona.

Po postopku

- 1 Ponovno namestite [okvir zaslona](#).
- 2 Ponovno namestite [sklop zaslona](#).
- 3 Sledite postopku od koraka 4 do koraka 8 v poglavju »[Ponovna namestitev matične plošče](#)«.
- 4 Sledite postopku od koraka 4 do koraka 11 v poglavju »[Ponovna namestitev naslona za dlani](#)«.
- 5 Ponovno namestite [tipkovnico](#).
- 6 Ponovno namestite [brežžično kartico](#).
- 7 Ponovno namestite [pomnilniške module](#).
- 8 Sledite postopku od koraka 4 do koraka 6 v poglavju »[Ponovna namestitev trdega diska](#)«.

- 9 Ponovno namestite [pokrov osnove](#).
- 10 Ponovno namestite [baterijo](#).

Odstranjevanje tečajev zaslona



Opozorilo: Preden začnete delo znotraj računalnika, preberite varnostne informacije, ki so priložene računalniku, ter sledite korakom, navedenim v poglavju [Preden začnete delo znotraj računalnika](#). Ko končate delo znotraj računalnika, sledite navodilom v poglavju [Ko končate delo znotraj računalnika](#). Za dodatne informacije o varnem delu obiščite domačo stran za skladnost s predpisi na naslovu dell.com/regulatory_compliance.

Pred postopkom

- 1 Odstranite [baterijo](#).
- 2 Ponovno namestite [pokrov osnove](#).
- 3 Sledite postopku od koraka 1 do koraka 3 v poglavju »[Odstranjevanje trdega diska](#)«.
- 4 Odstranite [pomnilniške module](#).
- 5 Odstranite [brežžično kartico](#).
- 6 Odstranite [tipkovnico](#).
- 7 Sledite postopku od koraka 1 do koraka 8 v poglavju »[Odstranjevanje naslona za dlani](#)«.
- 8 Sledite postopku od koraka 1 do koraka 5 v poglavju »[Odstranjevanje matične plošče](#)«.
- 9 Odstranite [sklop zaslona](#).
- 10 Odstranite [okvir zaslona](#).
- 11 Odstranite [ploščo zaslona](#).

Postopek

- 1 Odstranite vijake, s katerimi sta tečaja zaslona pritrjena na hrbtni pokrov zaslona.

2 Tečaja zaslona dvignite s hrbtnega pokrova zaslona.

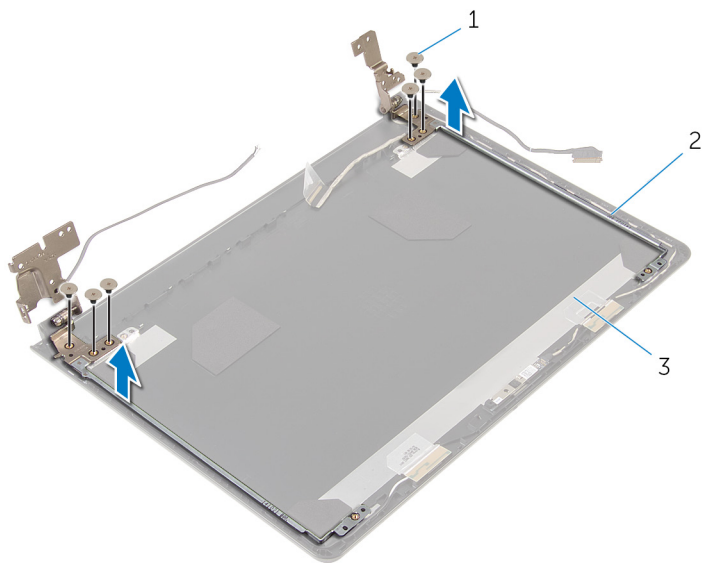

1 Vijaki (6)

2 Tečaja zaslona (2)

3 Hrbtni pokrov zaslona

Ponovna namestitev tečajev zaslona



Opozorilo: Preden začnete delo znotraj računalnika, preberite varnostne informacije, ki so priložene računalniku, ter sledite korakom, navedenim v poglavju [Preden začnete delo znotraj računalnika](#). Ko končate delo znotraj računalnika, sledite navodilom v poglavju [Ko končate delo znotraj računalnika](#). Za dodatne informacije o varnem delu obiščite domačo stran za skladnost s predpisi na naslovu dell.com/regulatory_compliance.

Postopek

- 1 Poravnajte odprtine za vijake na tečajih zaslona z odprtinami za vijake na hrbtnem pokrovu zaslona.
- 2 Ponovno namestite vijake, s katerimi sta tečaja zaslona pritrjena na hrbtni pokrov zaslona.

Po postopku

- 1 Namestite [ploščo zaslona](#).
- 2 Ponovno namestite [okvir zaslona](#).
- 3 Ponovno namestite [sklop zaslona](#).
- 4 Sledite postopku od koraka 4 do koraka 8 v poglavju »[Ponovna namestitev matične plošče](#)«.
- 5 Sledite postopku od koraka 4 do koraka 11 v poglavju »[Ponovna namestitev naslona za dlani](#)«.
- 6 Ponovno namestite [tipkovnico](#).
- 7 Ponovno namestite [brežžično kartico](#).
- 8 Ponovno namestite [pomnilniške module](#).
- 9 Sledite postopku od koraka 4 do koraka 6 v poglavju »[Ponovna namestitev trdega diska](#)«.
- 10 Ponovno namestite [pokrov osnove](#).
- 11 Ponovno namestite [baterijo](#).

Odstranjevanje hrbtnega pokrova zaslona



Opozorilo: Preden začnete delo znotraj računalnika, preberite varnostne informacije, ki so priložene računalniku, ter sledite korakom, navedenim v poglavju [Preden začnete delo znotraj računalnika](#). Ko končate delo znotraj računalnika, sledite navodilom v poglavju [Ko končate delo znotraj računalnika](#). Za dodatne informacije o varnem delu obiščite domačo stran za skladnost s predpisi na naslovu dell.com/regulatory_compliance.

Pred postopkom

- 1 Odstranite [baterijo](#).
- 2 Ponovno namestite [pokrov osnovne plošče](#).
- 3 Sledite postopku od koraka 1 do koraka 3 v poglavju »[Odstranjevanje trdega diska](#)«.
- 4 Odstranite [pomnilniške module](#).
- 5 Odstranite [brežžično kartico](#).
- 6 Odstranite [tipkovnico](#).
- 7 Sledite postopku od koraka 1 do koraka 8 v poglavju »[Odstranjevanje naslona za dlani](#)«.
- 8 Sledite postopku od koraka 1 do koraka 5 v poglavju »[Odstranjevanje matične plošče](#)«.
- 9 Odstranite [okvir zaslona](#).
- 10 Odstranite [sklop zaslona](#).
- 11 Odstranite [ploščo zaslona](#).
- 12 Odstranite [tečaje zaslona](#).

Postopek

Potem ko odstranimo vse dele, ki so opisani v razdelku »Pred postopkom«, nam ostane hrbtni pokrov zaslona.

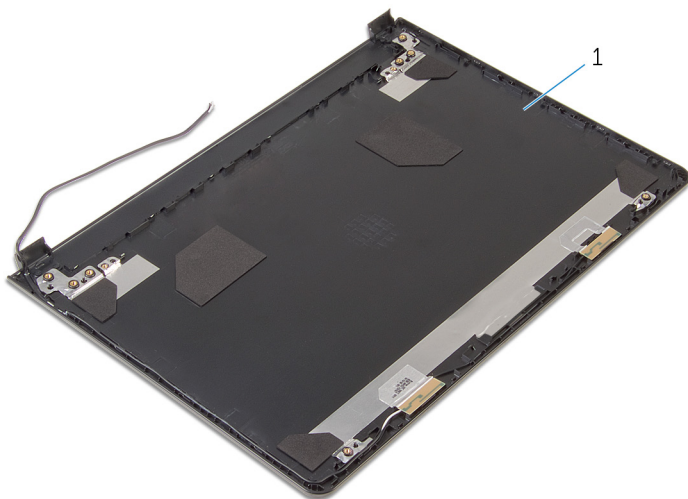

1 Hrbtni pokrov zaslona

Ponovna namestitev hrbtnega pokrova zaslona



Opozorilo: Preden začnete delo znotraj računalnika, preberite varnostne informacije, ki so priložene računalniku, ter sledite korakom, navedenim v poglavju [Preden začnete delo znotraj računalnika](#). Ko končate delo znotraj računalnika, sledite navodilom v poglavju [Ko končate delo znotraj računalnika](#). Za dodatne informacije o varnem delu obiščite domačo stran za skladnost s predpisi na naslovu dell.com/regulatory_compliance.

Postopek

Postavite hrbtni pokrov zaslona na čisto in ravno površino.

Po postopku

- 1 Ponovno namestite [tečaja zaslona](#).
- 2 Ponovno namestite [okvir zaslona](#).
- 3 Namestite [ploščo zaslona](#).
- 4 Ponovno namestite [sklop zaslona](#).
- 5 Sledite postopku od koraka 4 do koraka 8 v poglavju »[Ponovna namestitev matične plošče](#)«.
- 6 Sledite postopku od koraka 4 do koraka 11 v poglavju »[Ponovna namestitev naslona za dlani](#)«.
- 7 Ponovno namestite [tipkovnico](#).
- 8 Ponovno namestite [brezžično kartico](#).
- 9 Ponovno namestite [pomnilniške module](#).
- 10 Sledite postopku od koraka 4 do koraka 6 v poglavju »[Ponovna namestitev trdega diska](#)«.
- 11 Ponovno namestite [pokrov osnove](#).
- 12 Ponovno namestite [baterijo](#).

Odstranjevanje kamere



Opozorilo: Preden začnete delo znotraj računalnika, preberite varnostne informacije, ki so priložene računalniku, ter sledite korakom, navedenim v poglavju [Preden začnete delo znotraj računalnika](#). Ko končate delo znotraj računalnika, sledite navodilom v poglavju [Ko končate delo znotraj računalnika](#). Za dodatne informacije o varnem delu obiščite domačo stran za skladnost s predpisi na naslovu dell.com/regulatory_compliance.

Pred postopkom

- 1 Odstranite [baterijo](#).
- 2 Odstranite [pokrov osnove](#).
- 3 Sledite postopku od koraka 1 do koraka 3 v poglavju »[Odstranjevanje trdega diska](#)«.
- 4 Odstranite [pomnilniške module](#).
- 5 Odstranite [brežžično kartico](#).
- 6 Odstranite [tipkovnico](#).
- 7 Sledite postopku od koraka 1 do koraka 8 v poglavju »[Odstranjevanje naslona za dlani](#)«.
- 8 Sledite postopku od koraka 1 do koraka 5 v poglavju »[Odstranjevanje matične plošče](#)«.
- 9 Odstranite [sklop zaslona](#).
- 10 Odstranite [okvir zaslona](#).

Postopek

- 1 Upošteвайте položaj kamere in s plastičnim peresom previdno potisnite kamero s hrbtnega pokrova zaslona.

- 2 Iz kamere odklopite kabel in kamero odstranite s hrbtnega pokrova zaslona.

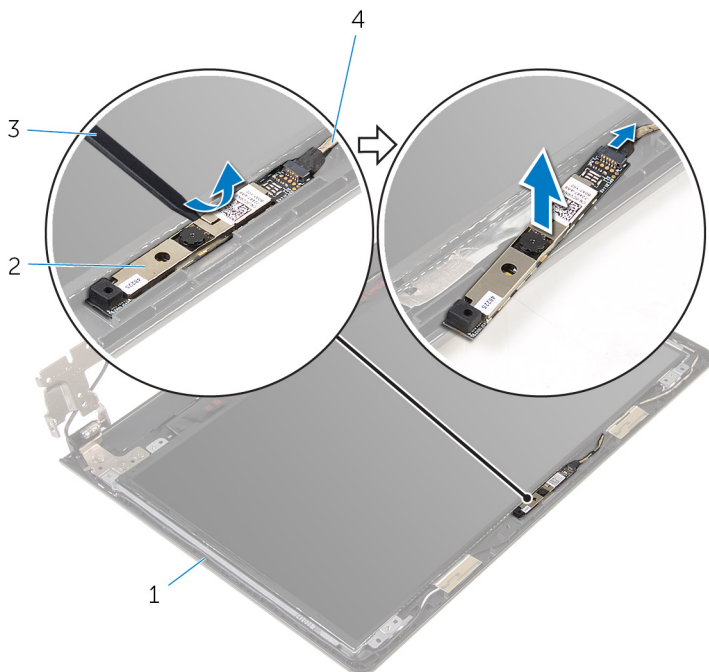

1 Hrbtni pokrov zaslona

2 Kamera

3 Plastično pero

4 Kabel kamere

Ponovna namestitev kamere



Opozorilo: Preden začnete delo znotraj računalnika, preberite varnostne informacije, ki so priložene računalniku, ter sledite korakom, navedenim v poglavju [Preden začnete delo znotraj računalnika](#). Ko končate delo znotraj računalnika, sledite navodilom v poglavju [Ko končate delo znotraj računalnika](#). Za dodatne informacije o varnem delu obiščite domačo stran za skladnost s predpisi na naslovu dell.com/regulatory_compliance.

Postopek

- 1 Kabel kamere priključite na kamero.
- 2 Prilepite kamero na hrbtni pokrov zaslona.

Po postopku

- 1 Ponovno namestite [okvir zaslona](#).
- 2 Ponovno namestite [sklop zaslona](#).
- 3 Sledite postopku od koraka 4 do koraka 8 v poglavju »[Ponovna namestitev matične plošče](#)«.
- 4 Sledite postopku od koraka 4 do koraka 11 v poglavju »[Ponovna namestitev naslona za dlani](#)«.
- 5 Ponovno namestite [tipkovnico](#).
- 6 Ponovno namestite [brežžično kartico](#).
- 7 Ponovno namestite [pomnilniške module](#).
- 8 Sledite postopku od koraka 4 do koraka 6 v poglavju »[Ponovna namestitev trdega diska](#)«.
- 9 Ponovno namestite [pokrov osnove](#).
- 10 Ponovno namestite [baterijo](#).

Odstranjevanje vrat za napajalnik



Opozorilo: Preden začnete delo znotraj računalnika, preberite varnostne informacije, ki so priložene računalniku, ter sledite korakom, navedenim v poglavju [Preden začnete delo znotraj računalnika](#). Ko končate delo znotraj računalnika, sledite navodilom v poglavju [Ko končate delo znotraj računalnika](#). Za dodatne informacije o varnem delu obiščite domačo stran za skladnost s predpisi na naslovu dell.com/regulatory_compliance.

Pred postopkom

- 1 Odstranite [baterijo](#).
- 2 Odstranite [pokrov osnove](#).
- 3 Sledite postopku od koraka 1 do koraka 3 v poglavju »[Odstranjevanje trdega diska](#)«.
- 4 Odstranite [pomnilniške module](#).
- 5 Odstranite [brežžično kartico](#).
- 6 Odstranite [tipkovnico](#).
- 7 Sledite postopku od koraka 1 do koraka 8 v poglavju »[Odstranjevanje naslona za dlani](#)«.
- 8 Sledite postopku od koraka 1 do koraka 5 v poglavju »[Odstranjevanje matične plošče](#)«.
- 9 Odstranite [sklop zaslona](#).

Postopek

- 1 Zapomnite si, kako je speljan kabel vrat za napajalnik, in odstranite kabel iz vodil na osnovi računalnika.
- 2 Odstranite vijak, s katerim je priključek napajalnika pritrjen na osnovo računalnika.

- 3** Dvignite priključek napajalnika skupaj s kablom stran od osnove računalnika.

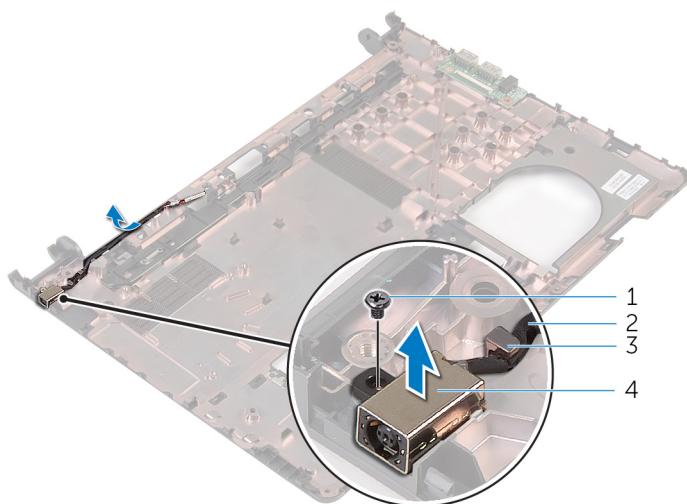

- | | | | |
|---|---------------------|---|--------------------------|
| 1 | Vijak | 2 | Kabel vrat za napajalnik |
| 3 | Vodilo za napeljavo | 4 | Vrata za napajalnik |

Ponovna namestitev vrat za napajalnik



Opozorilo: Preden začnete delo znotraj računalnika, preberite varnostne informacije, ki so priložene računalniku, ter sledite korakom, navedenim v poglavju [Preden začnete delo znotraj računalnika](#). Ko končate delo znotraj računalnika, sledite navodilom v poglavju [Ko končate delo znotraj računalnika](#). Za dodatne informacije o varnem delu obiščite domačo stran za skladnost s predpisi na naslovu dell.com/regulatory_compliance.

Postopek

- 1 Potisnite vrata za napajalnik v režo na osnovi računalnika.
- 2 Ponovno namestite vijak, s katerim je priključek napajalnika pritrjen na osnovo računalnika.
- 3 Kabel vrat za napajalnik napeljite skozi vodila na osnovi računalnika.

Po postopku

- 1 Ponovno namestite [sklop zaslona](#).
- 2 Sledite postopku od koraka 4 do koraka 8 v poglavju »[Ponovna namestitev matične plošče](#)«.
- 3 Sledite postopku od koraka 4 do koraka 11 v poglavju »[Ponovna namestitev naslona za dlani](#)«.
- 4 Ponovno namestite [tipkovnico](#).
- 5 Ponovno namestite [brežžično kartico](#).
- 6 Ponovno namestite [pomnilniške module](#).
- 7 Sledite postopku od koraka 4 do koraka 6 v poglavju »[Ponovna namestitev trdega diska](#)«.
- 8 Ponovno namestite [pokrov osnove](#).
- 9 Ponovno namestite [baterijo](#).

Odstranjevanje osnove računalnika



Opozorilo: Preden začnete delo znotraj računalnika, preberite varnostne informacije, ki so priložene računalniku, ter sledite korakom, navedenim v poglavju [Preden začnete delo znotraj računalnika](#). Ko končate delo znotraj računalnika, sledite navodilom v poglavju [Ko končate delo znotraj računalnika](#). Za dodatne informacije o varnem delu obiščite domačo stran za skladnost s predpisi na naslovu dell.com/regulatory_compliance.

Pred postopkom

- 1 Odstranite [baterijo](#).
- 2 Odstranite [pokrov osnovne plošče](#).
- 3 Sledite postopku od koraka 1 do koraka 3 v poglavju »[Odstranjevanje trdega diska](#)«.
- 4 Odstranite [pomnilniške module](#).
- 5 Odstranite [brežžično kartico](#).
- 6 Odstranite [tipkovnico](#).
- 7 Sledite postopku od koraka 1 do koraka 8 v poglavju »[Odstranjevanje naslona za dlani](#)«.
- 8 Sledite postopku od koraka 1 do koraka 5 v poglavju »[Odstranjevanje matične plošče](#)«.
- 9 Sledite postopku od koraka 1 do koraka 3 v poglavju »[Odstranjevanje sklopa hladilnika](#)«.
- 10 Sledite postopku od koraka 1 do koraka 3 v poglavju »[Odstranjevanje plošče V/I](#)«.
- 11 Odstranite [sklop zaslona](#).
- 12 Sledite postopku od koraka 1 do koraka 3 v poglavju »[Odstranjevanje vrat napajalnika](#)«.

Postopek

Potem ko odstranimo vse dele, ki so opisani v razdelku »Pred postopkom«, nam ostane osnova računalnika.

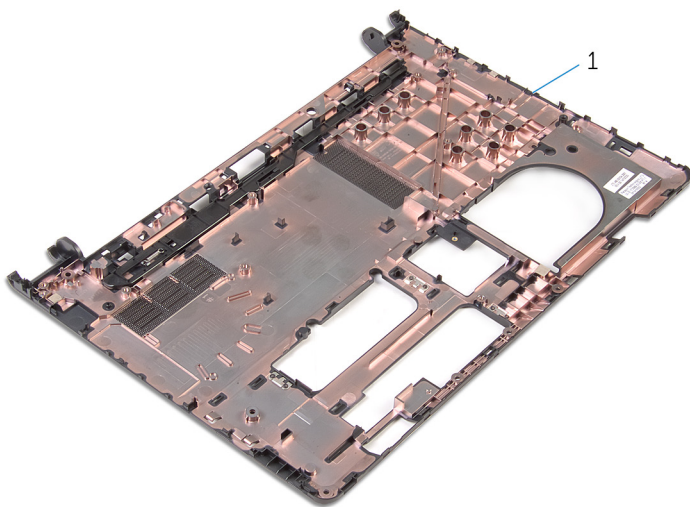

1 Osnova računalnika

Ponovna namestitev osnove računalnika



Opozorilo: Preden začnete delo znotraj računalnika, preberite varnostne informacije, ki so priložene računalniku, ter sledite korakom, navedenim v poglavju [Preden začnete delo znotraj računalnika](#). Ko končate delo znotraj računalnika, sledite navodilom v poglavju [Ko končate delo znotraj računalnika](#). Za dodatne informacije o varnem delu obiščite domačo stran za skladnost s predpisi na naslovu dell.com/regulatory_compliance.

Postopek



Postavite računalnik na čisto in ravno površino.

Po postopku

- 1 Sledite postopku od koraka 1 do koraka 3 v poglavju »[Ponovna namestitev vrat za napajalnik](#)«.
- 2 Ponovno namestite [sklop zaslona](#).
- 3 Sledite postopku od koraka 1 do koraka 3 v poglavju »[Ponovna namestitev plošče V/I](#)«.
- 4 Sledite postopku od koraka 2 do koraka 4 v poglavju »[Ponovna namestitev termalnega sklopa za hlajenje](#)«.
- 5 Sledite postopku od koraka 4 do koraka 8 v poglavju »[Ponovna namestitev matične plošče](#)«.
- 6 Sledite postopku od koraka 4 do koraka 11 v poglavju »[Ponovna namestitev naslona za dlani](#)«.
- 7 Ponovno namestite [tipkovnico](#).
- 8 Ponovno namestite [brežžično kartico](#).
- 9 Ponovno namestite [pomnilniške module](#).
- 10 Sledite postopku od koraka 4 do koraka 6 v poglavju »[Ponovna namestitev trdega diska](#)«.
- 11 Ponovno namestite [pokrov osnovne plošče](#).
- 12 Ponovno namestite [baterijo](#).

Posodobitev BIOS-a

Ko je na voljo posodobitev ali po ponovni namestitvi matične plošče boste morda morali posodobiti BIOS. Za posodobitev BIOS-a:

- 1 Vklopite računalnik.
- 2 Obiščite spletno mesto **dell.com/support**.
- 3 Kliknite **Product Support** (Podpora za izdelek), vnesite servisno oznako svojega prenosnika in kliknite **Submit** (Pošlji).
 -  **OPOMBA:** Če nimate servisne oznake, uporabite funkcijo samodejnega zaznavanja ali pa ročno poiščite model svojega računalnika.
- 4 Kliknite **Drivers & Downloads** (Gonilniki in prenosi).
- 5 Pojdite dol do **Or, show me all available drivers for...** (Ali pa mi pokaži razpoložljive gonilnike za ...) in izberite **BIOS** na spustnem seznamu **Category** (Kategorija).
 -  **OPOMBA:** V spustnem meniju **Change OS** (Spremeni operacijski sistem) izberite operacijski sistem, ki je nameščen na računalniku.
- 6 Razširite **BIOS**, da si boste lahko ogledali razpoložljive datoteke BIOS:
- 7 Kliknite **Download File** (Prenesi datoteko), da se prenese najnovejša različica BIOS-a za vaš računalnik.
- 8 Shranite datoteko in ko je prenos dokončan, poiščite mapo, kamor ste shranili posodobitveno datoteko.
- 9 Dvokliknite ikono datoteke za posodobitev BIOS-a in upoštevajte navodila na zaslonu.

Iskanje pomoči in stik z družbo Dell

Viri samopomoči

Informacije ter pomoč v zvezi z izdelki in storitvami Dell so na voljo na naslednjih spletnih virih samopomoči:

Informacije o samopomoči	Možnosti samopomoči
Dostop do pomoči Windows	Windows 8.1 – Odprite čarobni gumb »Iskanje«, v iskalno polje vnesite Pomoč in podpora in pritisnite tipko Enter . Windows 7 – Kliknite Start → Pomoč in podpora .
Informacije o izdelkih in storitvah Dell	Obiščite spletno mesto dell.com
Informacije o odpravljanju težav, uporabniški priročniki, navodila za namestitve, specifikacije izdelka, spletni dnevnik s tehnično pomočjo, gonilniki, posodobitve programske opreme in tako naprej	Obiščite spletno mesto dell.com/support
Informacije o sistemu Microsoft Windows 8.1	Obiščite spletno mesto dell.com/windows8
Informacije o sistemu Microsoft Windows 7	Kliknite Start → Vsi programi → Dokumentacija Dell za pomoč .
Naučite se več o operacijskem sistemu, o tem, kako namestiti in uporabljati računalnik, o varnostnem kopiranju podatkov, diagnostiki in tako dalje.	Glejte <i>Jaz in moj Dell</i> na spletni strani dell.com/support/manuals .

Vzpostavljanje stika z družbo Dell

Če želite vzpostaviti stik z družbo Dell za prodajo, tehnično podporo ali podporo uporabnikom, obiščite **dell.com/contactdell**.



OPOMBA: Storitve so odvisne od države in izdelka in niso na voljo za vse države.



OPOMBA: Če nimate na voljo povezave z internetom, lahko kontaktne informacije najdete na vašem računu o nakupu, embalaži, blagajniškemu izpisku ali v katalogu izdelkov Dell.